

REHABILITÁCIÓS KÖRNYEZETTERVEZŐ SZAKMÉRNÖKI NYILATKOZAT AKADÁLYMENTESÍTÉSRŐL

Alulírott **Varjas András** (Oklevélszám: BGK-S-163/2019) nyilatkozom, hogy a „TOP_PLUSZ-1.1.1-21-SO1-2022-00006” kódszámú, „Főzőkonyha felújítása a Segesdi IV. Béla Király Általános Iskolában” című projekt esetében a **7562 Segesd, József Attila utca 1. (Hrsz.: 3/1) cím alatti fejlesztés** során az akadálymentesítési lehetőségeket megvizsgáltam.

A TOP_PLUSZ-1.1.1-21 kódszámú felhívás 2.3 o) pontja alapján „A közszolgáltatást végző, közösségi célú funkciókat ellátó és/vagy ügyfélforgalmat lebonyolító épület/épületrész építése/felújítása során kötelező az akadálymentesítés.”.

A projekt műszaki tartalma alapján a főzőkonyha fejlesztéséhez tartozó beavatkozások nem érintenek közszolgáltatást végző, közösségi célú funkciókat ellátó és/vagy ügyfélforgalmat lebonyolító épületet, vagy épületrészt.

A fentiek alapján a **7562 Segesd, József Attila utca 1. (Hrsz.: 3/1) cím alatti fejlesztés során a TOP_PLUSZ-1.1.1-21 kódszámú felhívás 2.3 o) pontja alapján az akadálymentesítés nem releváns.**

Továbbá javaslom, hogy jelen fejlesztéssel nem érintett épületrészekre vonatkozóan szükséges komplex akadálymentesítési felülvizsgálat a meglévő akadálymentesítés megfelelőségére vonatkozóan.

Taszár, 2023.11.23.

Varjas András
Műszaki ellenőr, Felelős műszaki vezető
Energetikai és felújító Környezettervező
rehabilitációs szakmérnök
Oklevélszám: BGK-S-163/2019

Varjas András

Környezettervező rehabilitációs szakmérnök
Oklevélszám: BGK-S-163/2019

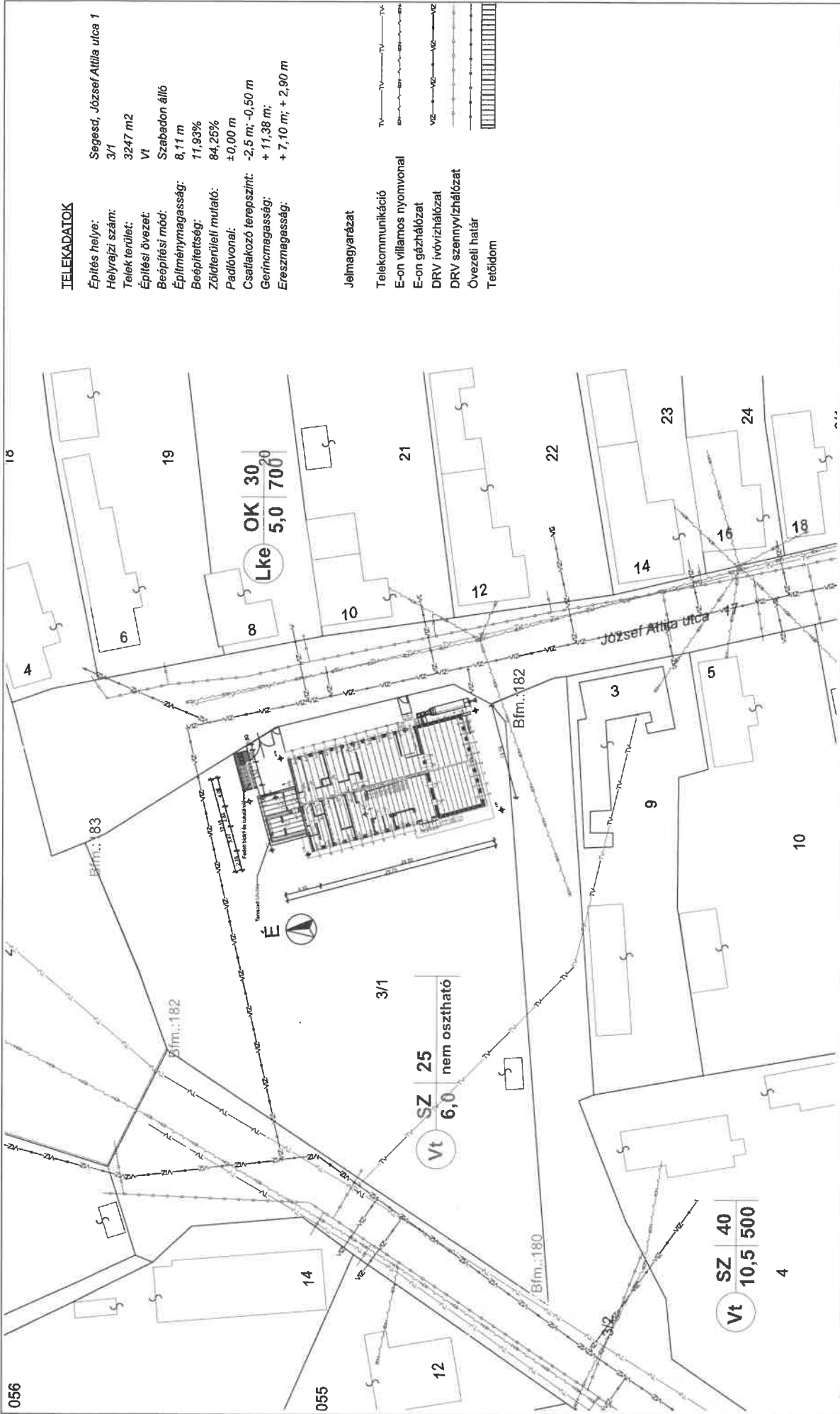

TELEKADATOK

Segesd, József Attila utca 1
 3/1
 3247 m²
 Vt Szabadon álló
 Építési mód: 8,11 m
 Építménymagasság: 11,93%
 Beépítettség: 84,25%
 Zöldterületi mutató: ± 0,00 m
 Padlóvonal:
 Csatlakozó terepszint: -2,5 m; -0,50 m
 Gerincmagasság: + 11,38 m;
 Erőszagasság: + 7,10 m; + 2,90 m

Jelmagyarázat

- Telekommunikáció
- E-on villamos nyomvonal
- E-on gázhálózat
- DRV ivóvízhálózat
- DRV szennyvízhálózat
- Övezeti határ
- Telítődóm

<p>0 TERVEZŐ: Bácsai Gábor Építész: 2-14-0192 7500 Nagyatád, Somogyi B. u. 13.</p>	<p>0 ÉPÍTÉS HELYE: 7562 Segesd, József Attila utca 1. Hrsz.: 3/1</p>	<p>0 TERV MEGNEVEZÉSE: IV. Béla Király Általános Iskola konyhai bővítésének kiviteli terve</p>	<p>0 MÉRÉRTÁNY: M 1:500 dátum: 2023. szeptember</p>
<p>0 TERVEZŐ: KIVITELI TERVDOKUMENTÁCIÓ</p>		<p>0 MÉRÉRTÁNY: M 1:500 dátum: 2023. szeptember</p>	
<p>A tervek tervezői jogvédelem alatt állnak</p>			

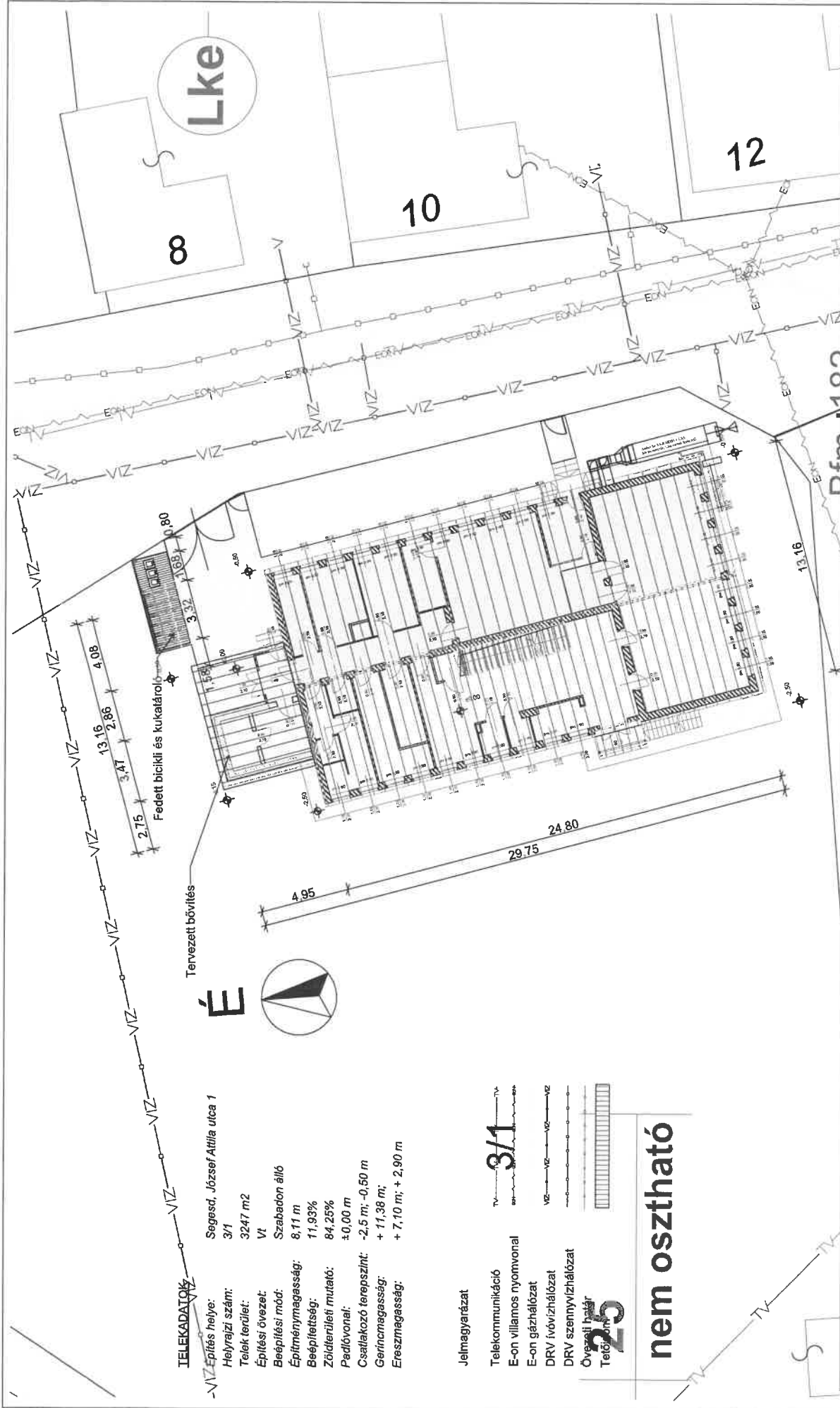

TELEKADATOK
 Segesd, József Attila utca 1
 Építés helye: 3/1
 Helyrajzi szám: 3247 m2
 Telek terület: Vt Szabadon álló
 Építési övezet: 8,11 m
 Beépítési mód: 11,93%
 Építménymagasság: 84,25%
 Beépítettség: ±0,00 m
 Zöldterületi mutató: -2,5 m; -0,50 m
 Padlóvonal: + 11,38 m;
 Csatlakozó terepszint: + 7,10 m; + 2,90 m
 Gerincmagasság:
 Ereszmagasság:

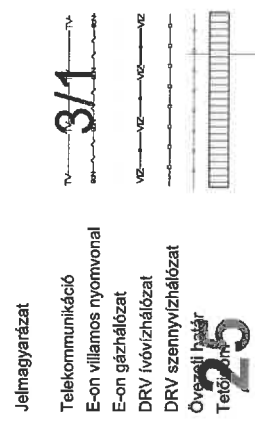

nem osztható

TERVEZŐ:	ÉPÍTŐ:	TERV MEGNEVEZÉS:	PA-12
Bácsai Gábor É-14-0192 7500 Nagyatád, Somogyi B. u. 13.	7562 Segesd, József Attila utca 1. Hrsz.: 3/1	IV. Béta Király Általános Iskola konyhai bővítésének kívüli terve	Helyszínrajz
MUNKATÉRS:		méretarány M 1:200, 1:500 dátum 2023. szeptember	E - 02 lapméret A3
A tervet tervezői jogvédelem alatt állnak			
KIVITELI TERVDOKUMENTÁCIÓ			
A méretek a helyszínen ellenőrzendőek!			

JELKULCS

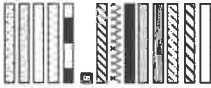

- Rövid szőnyeg
- Keménypapír
- Aljazseton
- Léptetőlemez
- Vízszigetelés
- Vasbeton alapgerenda, tölcésszalag
- PERGOREN falazat
- XP hőszigetelés
- Aljazseton
- Kövesített lábazati töltés
- Px lábrak, szarazt
- Zalazás
- Megelőző lábazat 30-as blokk lábla
- Termélt talaj

- R1 Tondícs bonyvált lábazalépítéskor: Szőnyeg 3 cm, PVC pántszigetelő fólia 1.00, Szarazt 12 cm, Pórállás, kikötés lábla 2.5 cm, Homorúsított beton 2.5 cm, V0 garandás földem HB elem 23 cm, Vízszigetelés 2.00, Mészszelvény 2.00
- R2 PVC pánt szigetelés 8 mm, PVC pánt 5 mm, Aljazseton 6 cm, Szarazt 2.5 cm, V0 garandás földem HB elem 23 cm, Mészszelvény 2.00
- R3 Gres hőgőzburok 8 mm, Ragasztó 8 mm, Aljazseton 5 mm, Szarazt 2.5 cm, V0 garandás földem HB elem 23 cm, Mészszelvény 2.00
- R4 Gres hőgőzburok 8 mm, Ragasztó 8 mm, Aljazseton 5 mm, Szarazt 2.5 cm, V0 garandás földem HB elem 23 cm, Mészszelvény 2.00
- R5 Aljazseton 6 cm, Modifikált bitumenhomogén szigetelés 3 cm, Aljazseton 6 cm, Kaviccszetykés 15 cm
- R6 Tondícs bonyvált lábazalépítéskor: Éllélek 3 cm, Branzac talpblokk 3 cm, Branzac pántszigetelő fólia 1.00, Szarazt 15 cm
- R7 Uveggyapot hőszigetelés 2x15 cm, Földgerenda 10x15 cm, Aljazseton pántszigetelő fólia 1.00, László 5x5 cm, Ragasztó fozálló gipszben 2.00
- R8 Gres hőgőzburok 8 mm, Ragasztó 8 mm, Aljazseton 5 mm, Szarazt 2.5 cm, V0 garandás földem HB elem 23 cm, Mészszelvény 2.00
- R9 Baunit lapart vékonyvakolat 1.5 mm, Baunit ragasztó tapasz 30 cm, Anatólium Grout 80 hőszigetelés 15 cm, Porotherm 30 N+P lábla falazat 1.00, Weber kps 141 oldalfali vakolat 30 cm
- R10 Baunit mozaik vakolat 1.5 mm, Műpelt ragasztó tapasz 30 cm, Uveggyapot hőszigetelés 12 cm, Anatólium Grout 80 hőszigetelés 15 cm, Zsaludó blokkok fal, Tömítőanyag feltöltés 30 cm
- R11 Kapart nemesvakolat 1.5 mm, Kerámia falazólábla 3x8 cm
- R12 Kapart nemesvakolat 1.5 mm, Kerámia falazólábla 3x8 cm, Oldalfali vakolat 1.00, Glettelés 2.00, Mészszelvény 2.00
- R13 Lábazati privakolat 1.00, Kerámia falazólábla 3x8 cm

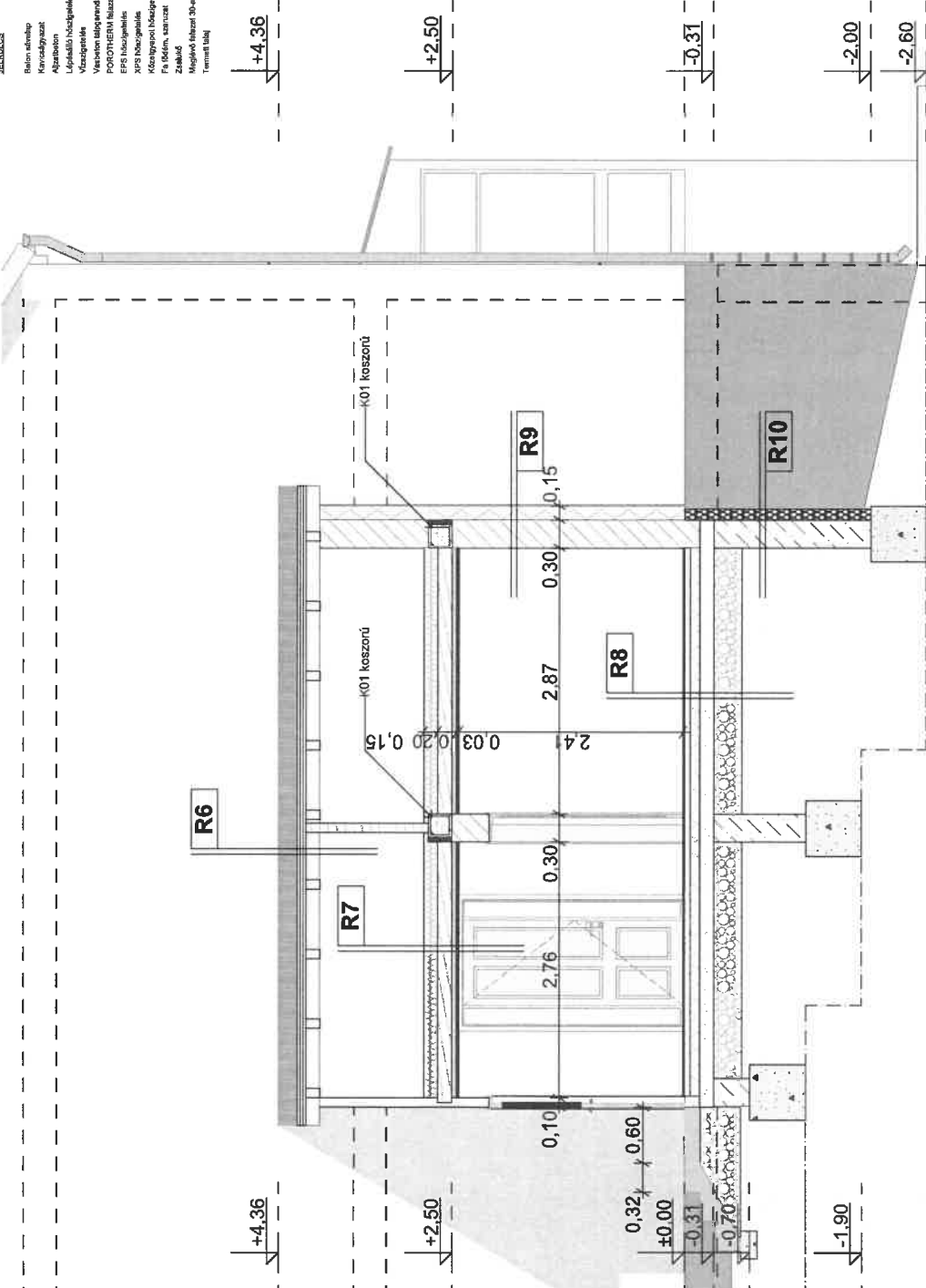

TERVEŐ: Bácsai Gábor okl.épitész E2-14-0192 7500 Nagyatád, Somogyi B. u. 13. MUNKATÁRS: Hrsz.: 3/1

ÉPÍTÉS HELYE: 7562 Segesd, József Attila utca 1. Hrsz.: 3/1

TERV MEGNEVEZÉSE: KIVITELI TERVDOKUMENTÁCIÓ

MEÉRTARÁNY: M 1:50

B - B Metszet

IV. Béla Király Általános Iskola könyhal bővítésének kivitelei terve

dátum: 2023. szeptember

E - 07 lapméret A3

A méretek a helyszínen ellenőrizendő!

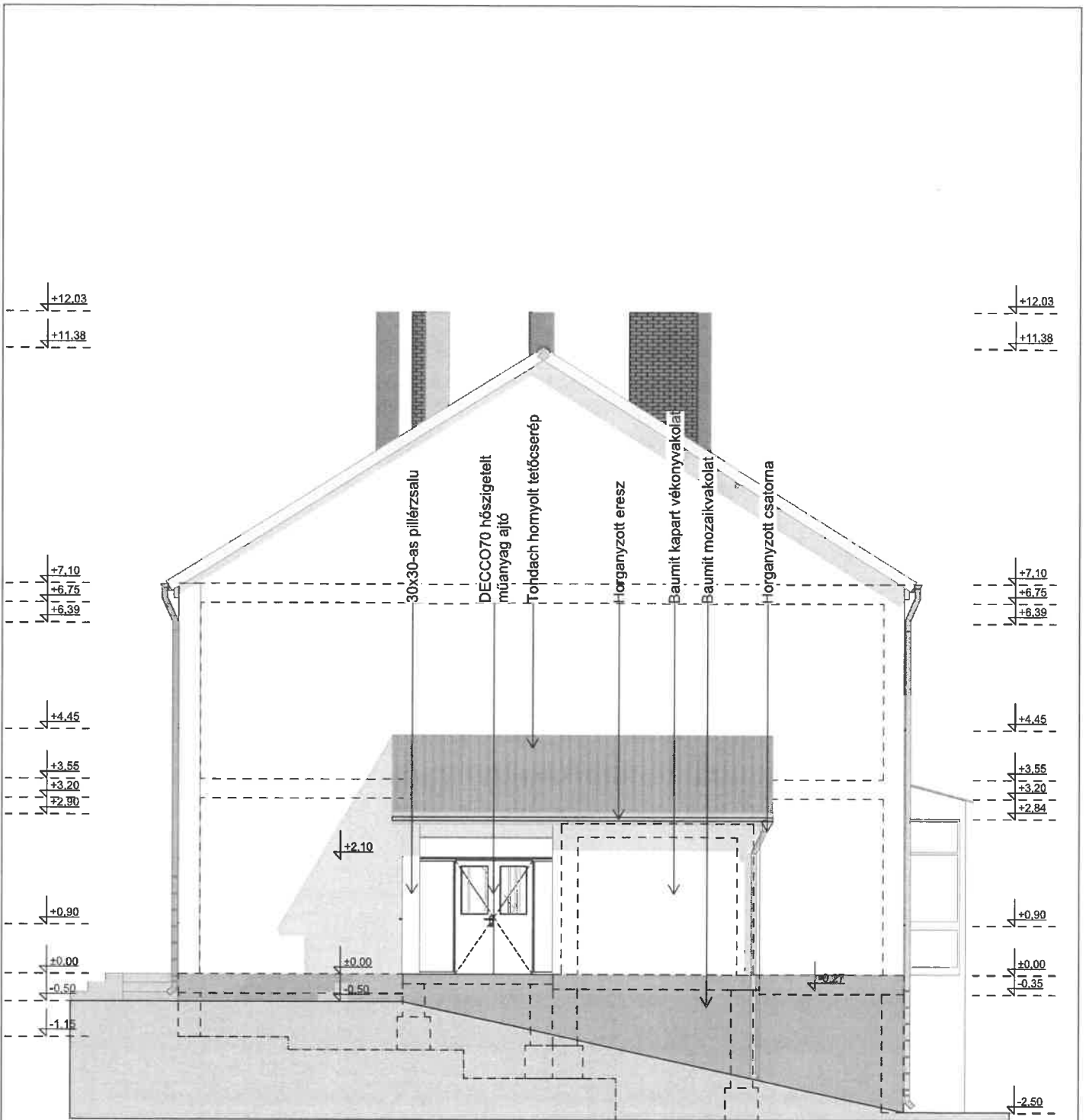

TERVEZŐ:	ÉPÍTŐ:	ÉPÍTÉS HELYE:	TERV MEGNEVEZÉS:	RAJZ:
Bácsai Gábor okl.építész 12-14-0192 7500 Nagyatád, Somogyi B. u. 13.	Segesd Község Önkormányzata 7562 Segesd, Szabadság tér 1.	7562 Segesd, József Attila utca 1. Hrsz.: 3/1	IV. Béla Király Általános Iskola konyhai bővítésének kivéll. terve	Északi homlokzat
MUNKATÁRS:			méretarány M 1:50 dátum 2023. szeptember	E - 08 lapméret A3
A tervek tervezői jogvédelem alatt állnak				

+12.03
+11.38

+7.10
+6.75
+6.38

+4.45
+3.55
+3.20

+0.80
±0.00
-0.50
-1.15

+12.03
+11.38

+7.10
+6.75
+6.38

+4.45
+3.55
+3.20

+0.80
±0.00
-0.35
-2.50

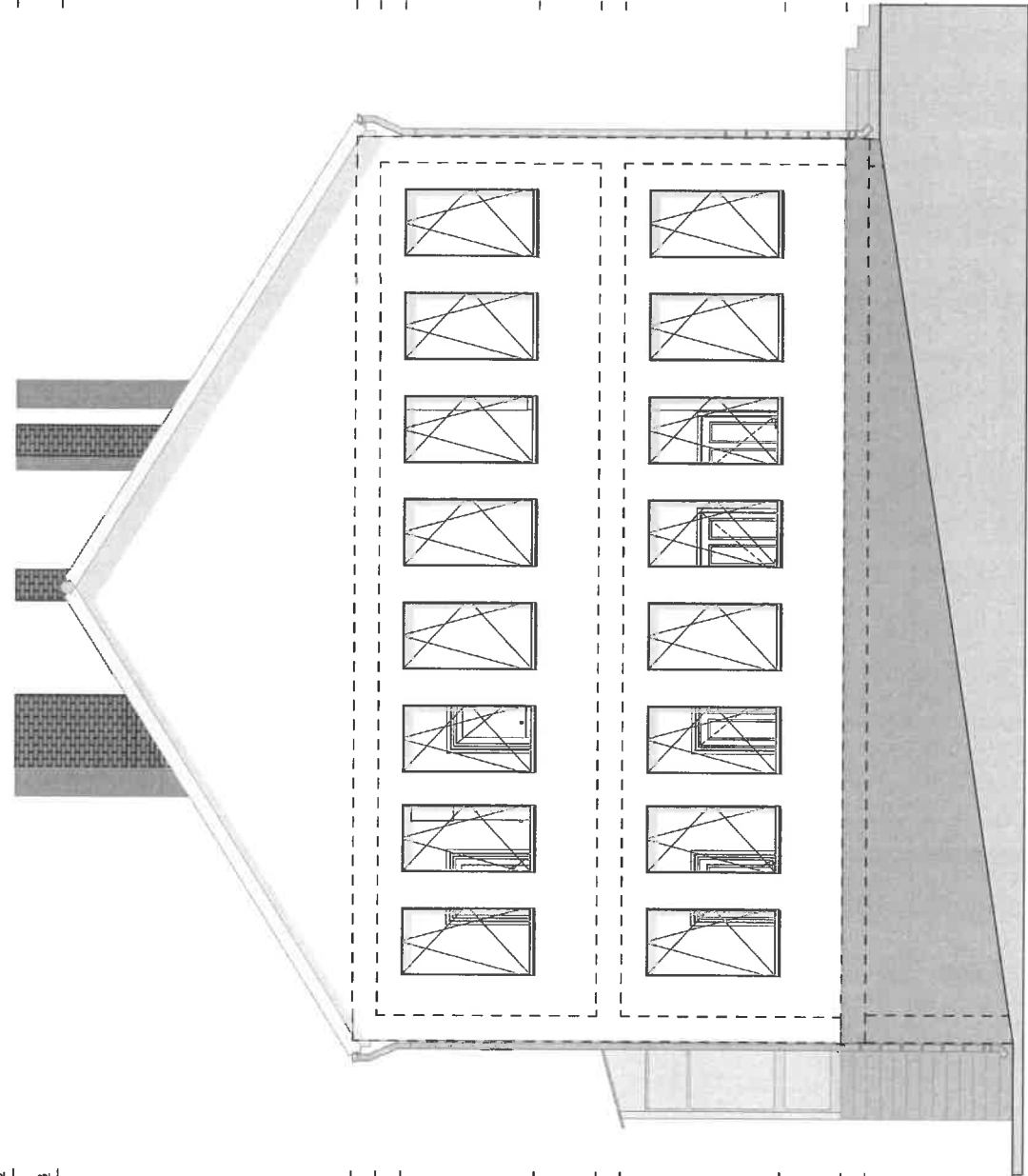

TERVEZŐ:	ÉPÍTŐ:	TERV-ALAPRAVÉTEL:	RAJZ:
Bácskai Gábor okl. építész És-Építész 7500 Nagyvárad, Somogyi B. u. 13. ARCHITÁRS:	ÉPÍTÉS HEVÉJE: 7562 Segesd József Attila utca 1. HÍVZ.: 3/1	TERV-ALAPRAVÉTEL: IV. Béla Király Általános Iskola Könyvtár bővítésének kivitelezése	méretarány M 1:50 dátum 2023. szeptember
KIVITELI TERVDOKUMENTÁCIÓ			E - 09 rajzméret A2
A tervnek tervezési jogviszonyban állni kell			A méretek a helyszínen ellenőrzendőek

112.00
111.50

112.00
111.50

107.00
106.50
106.00

107.00
106.50
106.00

101.00
100.50
100.00

101.00
100.50
100.00

100.00
99.50
99.00

100.00
99.50
99.00

- DECORO070 Hőszigetelt
- anyag ajtó
- ünni kapart vékonykővel
- Tondach homnyolt tetőcserép
- Barniit mozaikkalafal
- 10x30-as pflízsalu
- organizált ereszt
- organizált csatorna

MÉGLÉVŐ ÁTVALAKÍTANDÓ ÉPÜLET

BONTMÉNY

BRNO		BRNO	BRNO	BRNO
Projekt: Střední škola		Projekt: Střední škola	Projekt: Střední škola	Projekt: Střední škola
Miesto: Střední škola		Miesto: Střední škola	Miesto: Střední škola	Miesto: Střední škola
Stavba: Střední škola		Stavba: Střední škola	Stavba: Střední škola	Stavba: Střední škola
Měřítko: 1:100		Měřítko: 1:100	Měřítko: 1:100	Měřítko: 1:100
Dátum: 2022		Dátum: 2022	Dátum: 2022	Dátum: 2022
Autor: Střední škola		Autor: Střední škola	Autor: Střední škola	Autor: Střední škola
Projektant: Střední škola		Projektant: Střední škola	Projektant: Střední škola	Projektant: Střední škola
Schéma: Střední škola		Schéma: Střední škola	Schéma: Střední škola	Schéma: Střední škola
Materiál: Střední škola		Materiál: Střední škola	Materiál: Střední škola	Materiál: Střední škola
List: Střední škola		List: Střední škola	List: Střední škola	List: Střední škola
E - 10		E - 10		E - 10

056

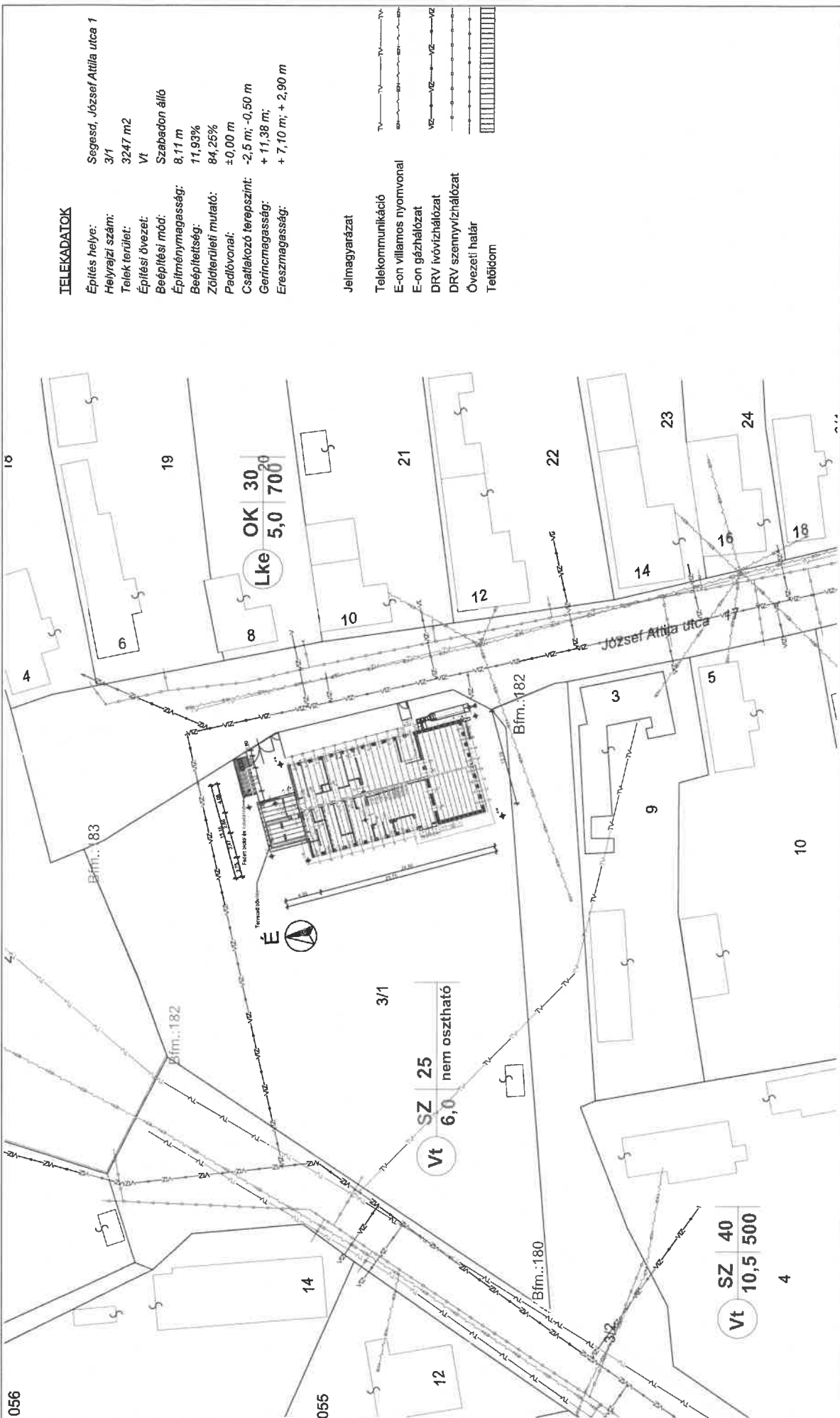

TELEKADATOK

Segesd, József Attila utca 1
 3/1
 3247 m²
 Vt
 Szabadon álló
 8,11 m
 Építménymagasság: 11,93%
 Beépítettség: 84,25%
 Zöldterületi mutató: ±0,00 m
 Padlóvonal:
 Csatlakozó terepszint: -2,5 m; -0,50 m
 Gerincmagasság: +11,38 m;
 Ereszmagasság: +7,10 m; +2,90 m

Jejmagyarázat

Telekommunikáció
 E-on villamos nyomvonal
 E-on gázhálózat
 DRV ivóvízhálózat
 DRV szennyvízhálózat
 Övezeti határ
 Tetődíom

055

TERVEZŐ:	ÉPÍTŐ:	ÉPÍTÉS HELYE:	TERV MEGNEVEZÉSE:	RAJZ:
Bácsai Gábor Ép-14-0192 7500 Nagyatád, Somogyi B. u. 13.	7562 Segesd, József Attila utca 1. Hrsz.: 3/1	7562 Segesd, József Attila utca 1. Hrsz.: 3/1	IV. Béla Király Általános Iskola konyhai bővítésének kivitelei terve	Átnézeti helyszínrajz
MUNKATÁRS:	MÉRÉSTARÁNY	DÁTUM		
A tervek tervezői jogvédelem alatt állnak	M 1:500	2023. szeptember		E - 01 lapméret A3
				A méretek a helyszínen ellenőrzendő!

177.00
177.00
171.38

177.00
177.00
171.38

177.00
177.00
171.38

177.00
177.00
171.38

144.68
144.68
138.85
138.85
133.00
133.00
127.10

144.68
144.68
138.85
138.85
133.00
133.00
127.10

140.00
140.00
130.50
130.50
120.00

140.00
140.00
130.50
130.50
120.00

120.00
120.00
110.50
110.50
100.00

120.00
120.00
110.50
110.50
100.00

↑ organyzott csatlama
↑ organyzott eres
↑ aumt mozakvakerlat
↑ aumt kapart vekonykokerlat
↑ Tondach homyoit telcserp

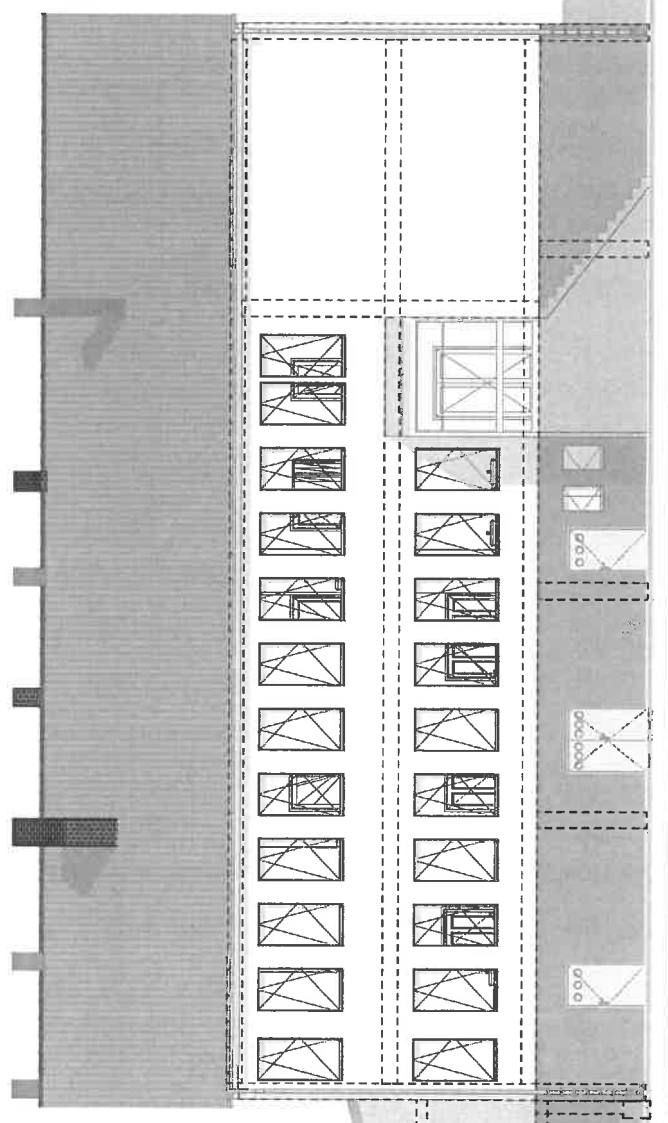

BÖVÍTMÉNY

MEGLÉVŐ, ÁTALAKÍTANDÓ ÉPÜLET

01 ÉPÍTŐ	02 ÉPÍTTETŐ	03 MÉRŐ	04 ÉPÍTÉS ELŐZETŐ	05 ÉPÍTÉS VÉGZŐ
Pécsi Egyetem Építészeti Kar 7603 Pécs, Rákóczi u. 11. www.uep.hu A Pécsi Egyetem Építészeti Karjának Építészeti Intézetének feladata.	Pécsi Egyetem Építészeti Kar 7603 Pécs, Rákóczi u. 11. www.uep.hu	Pécs, Magyar utca 1. Hsz. 2/1 BVHÉP 176/2006 (K/M) E/1	Pécs, Magyar utca 1. Hsz. 2/1 BVHÉP 176/2006 (K/M) E/1	Pécs, Magyar utca 1. Hsz. 2/1 BVHÉP 176/2006 (K/M) E/1
E - 11				

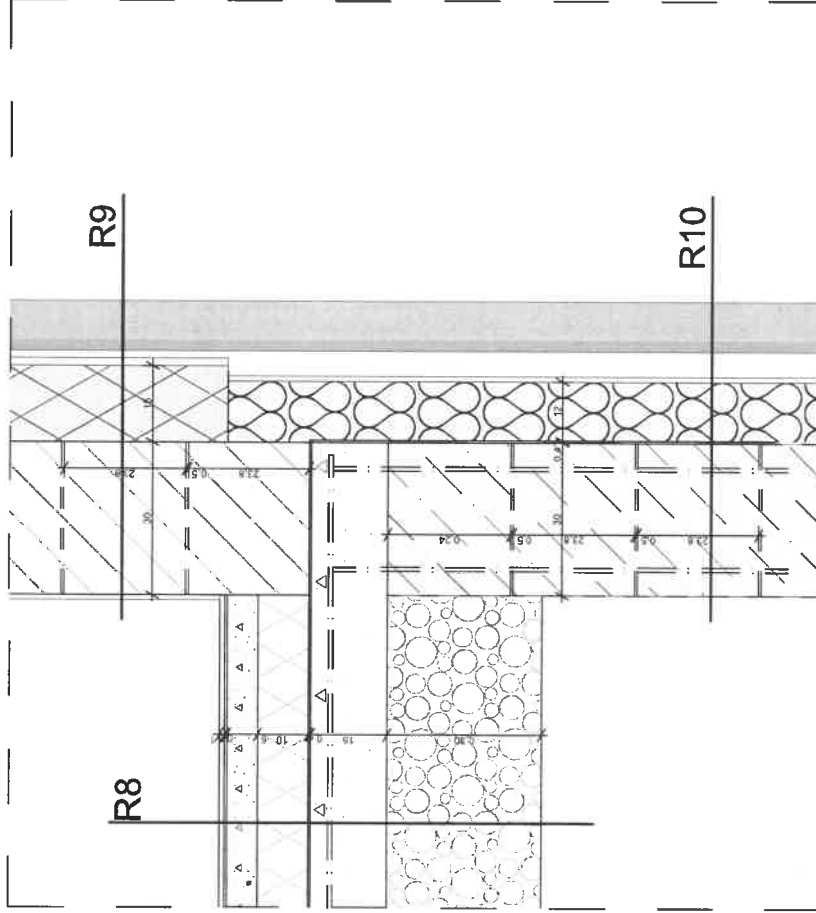

R6	Tondach hornyolt tetőcserep Bramac tetőléc Ellenléc Bramac páraáteresztő fólia Szaruzat	3 cm 3 cm 1 rtg 15 cm
R7	Üvegyapot hőszigetelés Födémgerenda Elastovill párazáró fólia Lécváz Rigipsz tűzálló gipszkarton	2x15 cm 10x15 cm 1 rtg 5x5 cm 2 rtg
R8	Gres hidegburkolat Flexibilis ragasztó Aljazatkegyelítő Aljazatbeton PE építési fólia Lépésálló hőszigetelés Modifikált bitumenes lemez Vasalat aljzat Kavicsagyazat Tomorított földfejtöltés	5 mm 5 mm 5 mm 6 cm 1 rtg 10 cm 4 mm 15 cm 30 cm
R9	Baumit kapart vékonyvakolat Mepie ragasztó tapasz Üvegszövet háló Aurotherm Grafit 80 hőszigetelés Porotherm 30 N+F légfa falazat Weber kps 141 oldalfal vakolat	1,5 mm 15 cm 30 cm 1 rtg
R10	Baumit mozaik vakolat Mapie ragasztó tapasz Üvegszövet háló Nikecell XPS lábazati szigetelés Modifikált bitumenes lemez Zsalukő lábazati fal Tomorított földfejtöltés	12 cm 4 mm 30 cm

TERVEZŐ: Bácsai Gábor okl.épfész
 ÉPÍTÉS: 22.14.0192 7500 Nagyatád, Somogyi B. u. 13.
 MUNKATÉRS:

ÉPÍTŐ: Segesd Község Önkormányzata
 7562 Segesd, Szabadság tér 1.
 Hrsz.: 3/1

ÉPÍTÉS HELYE: IV. Béla Király Általános Iskola
 konyhai bővítésének kivitelezése

TBRV MEGNEVEZÉSE: méretarány M 1:10 dátum 2023. szeptember

RAJZ: Részletrajzok 1

E - 12 lapméret A3

A méretek a helyszínen ellenőrzendő!

KIVITELI TERVDOKUMENTÁCIÓ

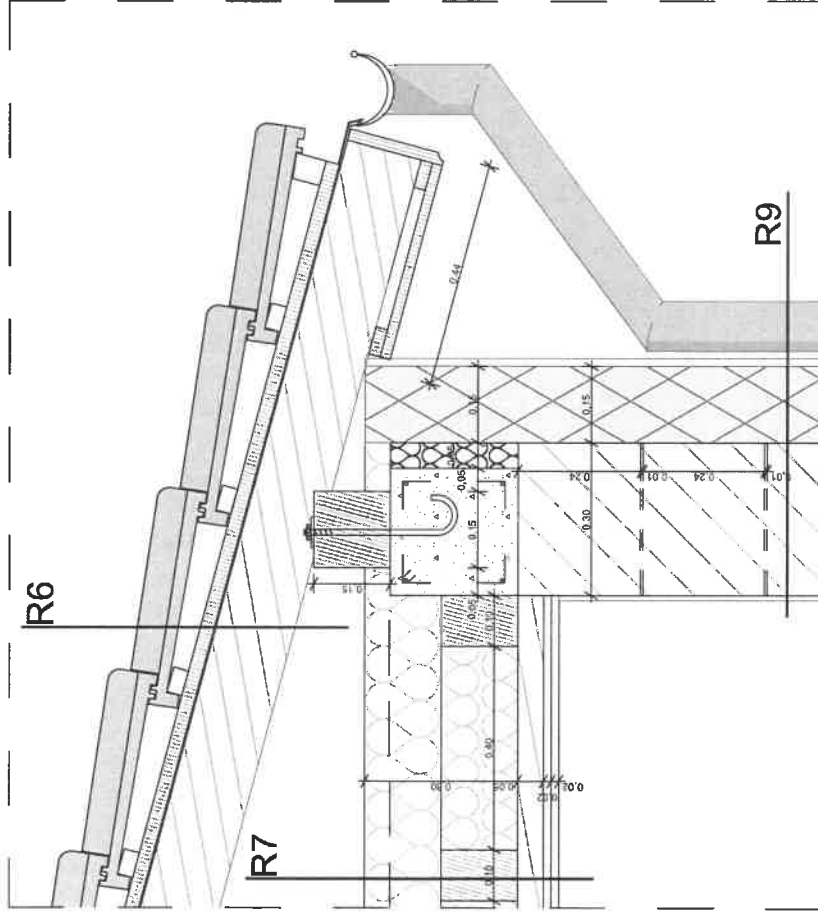

- R6** Tondach homályt tetőcserép
Bramac tetőléc
Ellentéc
Bramac páraáteresztő fólia
Szaruzat
- R7** Üveggyapot hőszigetelés
Fűtésmegrenda
Elastovill párazáró fólia
Lécváz
Rígipsz tűzálló gipszkarton
- R8** Gres hidegburkolat
Flexibilis ragasztó
Aljazkiegyelő
Aljazbeton
PE építési fólia
Lépésálló hőszigetelés
Modifikált bitumenes lemez
Vasalat aljzat
Kavicságyzat
Tömörített földfejtítés
- R9** Baumit kapart vékonyvakolat
Maple ragasztó tapasz
Üvegszövet háló
Austrotherm Grafit 80 hőszigetelés
Porotherm 30 N+F téglia falazat
Weber kps 141 oldalfal vakolat
- R10** Baumit mozaik vakolat
Maple ragasztó tapasz
Üvegszövet háló
Nikcecell XPS lábazati szigetelés
Modifikált bitumenes lemez
Zsalukő lábazati fal
Tömörített földfejtítés

3 cm
3 cm
1 rfg
15 cm

2x15 cm
10x15 cm
1 rfg
5x5 cm
2 rfg

5 mm
5 mm
5 mm
6 cm
1 rfg
10 cm
4 mm
15 cm
30 cm

1,5 mm
15 cm
30 cm
1 rfg

12 cm
4 mm
30 cm

TERVEZŐ: **Bácsai Gábor** okl.építész
 7500 Nagyatád, Somogyi 8. u. 13.
 MUNKAYÁRS:
 A tervek tervezői jogvédelem alatt állnak!

ÉPÍTŐ: **Segesd Község Önkormányzata**
 7562 Segesd, József Attila utca 1.
 Hrsz.: 3/1

TERV MEGNEVEZÉSE: **IV. Béla Király Általános Iskola konyhai bővítésének kivitelei terve**

RAJZ: **Részletrajzok 2**
 méretarány: **M 1:10**
 dátum: **2023. szeptember**

E - 13
 lapméret A3
 A méretek a helyszínen ellenőrizendő!

KIVITELI TERVDOKUMENTÁCIÓ

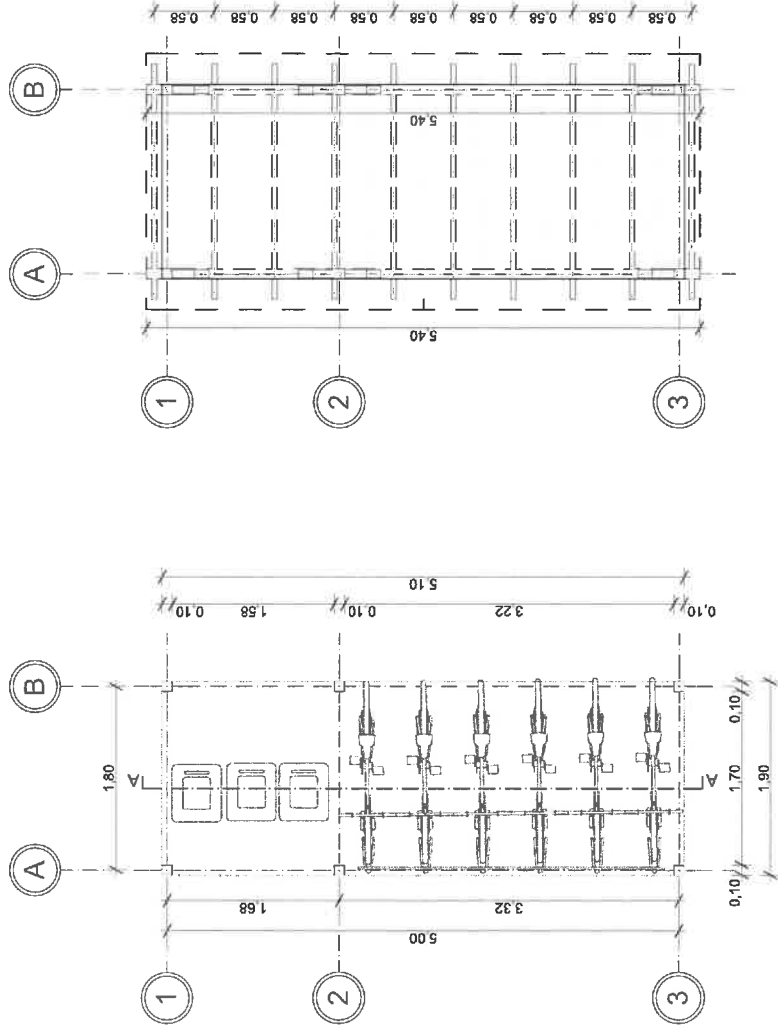

O TERVEZŐ: Építész: Bácsai Gábor Ész.: E2-14-0192 7500 Nagyatád, Somogyi B. u. 13.	O ÉPÍTŐ: Segesd Község Önkormányzata 7562 Segesd, József Attila utca 1. Hrsz.: 3/1	O TERV-MEGNEVEZÉS: IV. Béla Király Általános Iskola konyhai bővítésének kiviteli terve	O PÁJZ: Bicikli és kukatároló alaprajz méretarány M 1:50 dátum 2023. szeptember
MUNKATÁRS: A tervet tervezői jogvédelem alatt állnak!			lapméret A3 A méretek a helyszínen ellenőrizendő!

KIVITELI TERVDOKUMENTÁCIÓ

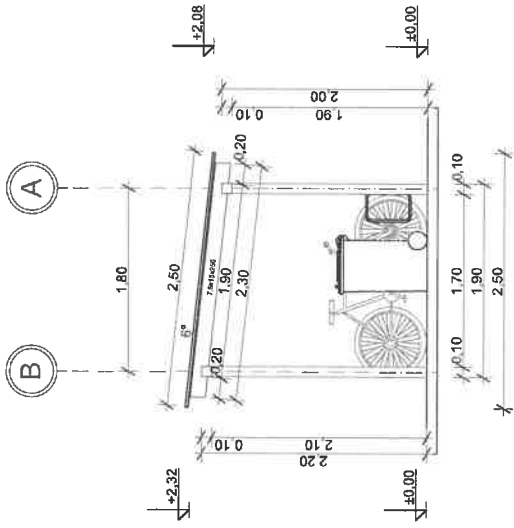

Kéleleti homlokzat

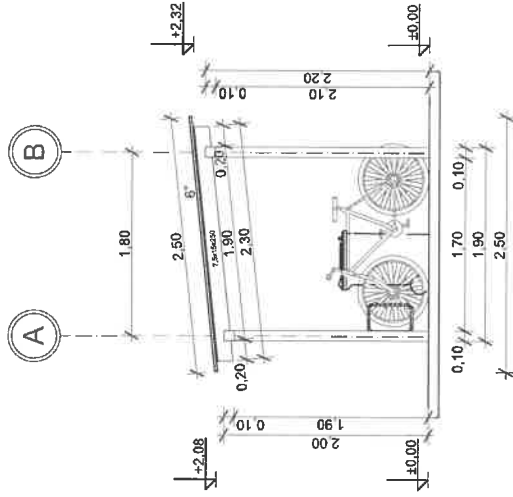

Nyugati homlokzat

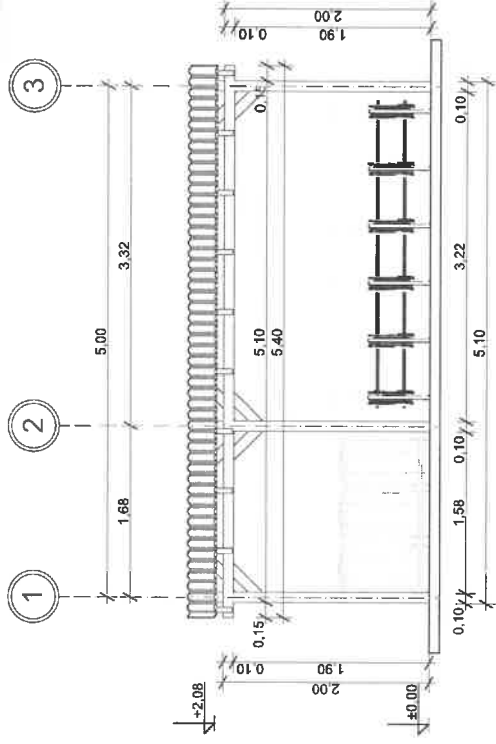

Északi homlokzat

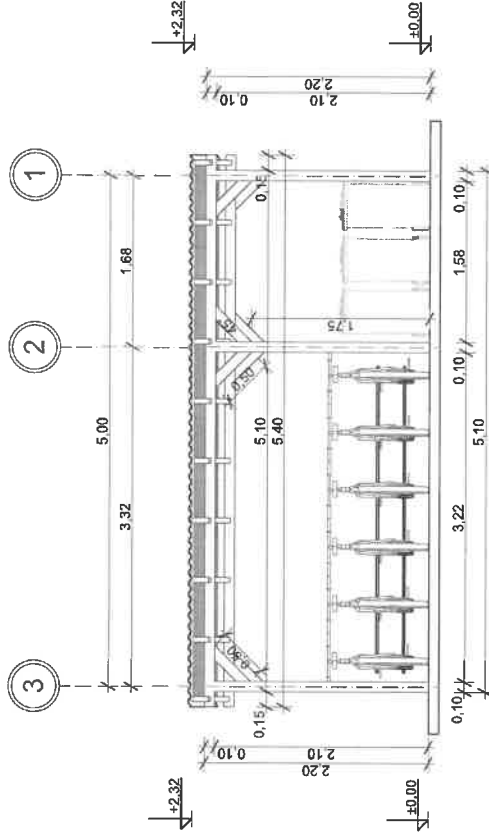

Déli homlokzat

TERVEZŐ: Bácsai Gábor
 ÉPÍTÉS: 2-14-0192
 7500 Nagyatád, Somogyi B. u. 13.

ÉPÍTŐ: Segesd Község Önkormányzata
 7562 Segesd, József Attila utca 1.
 H/ész.: 3/1

TERV MEGNEVEZÉSE: IV. Béla Király Általános Iskola
 konyhai bővítésének külső terve

RAJZ: méretarány M 1:50
 dátum 2023. szeptember
 lapméret A3

MUNKÁRSZ.: KIVITELI TERVDOKUMENTÁCIÓ
 A tervek tervezői jogvédelem alatt állnak
 A méretek a helyszínen ellenőrzendő!

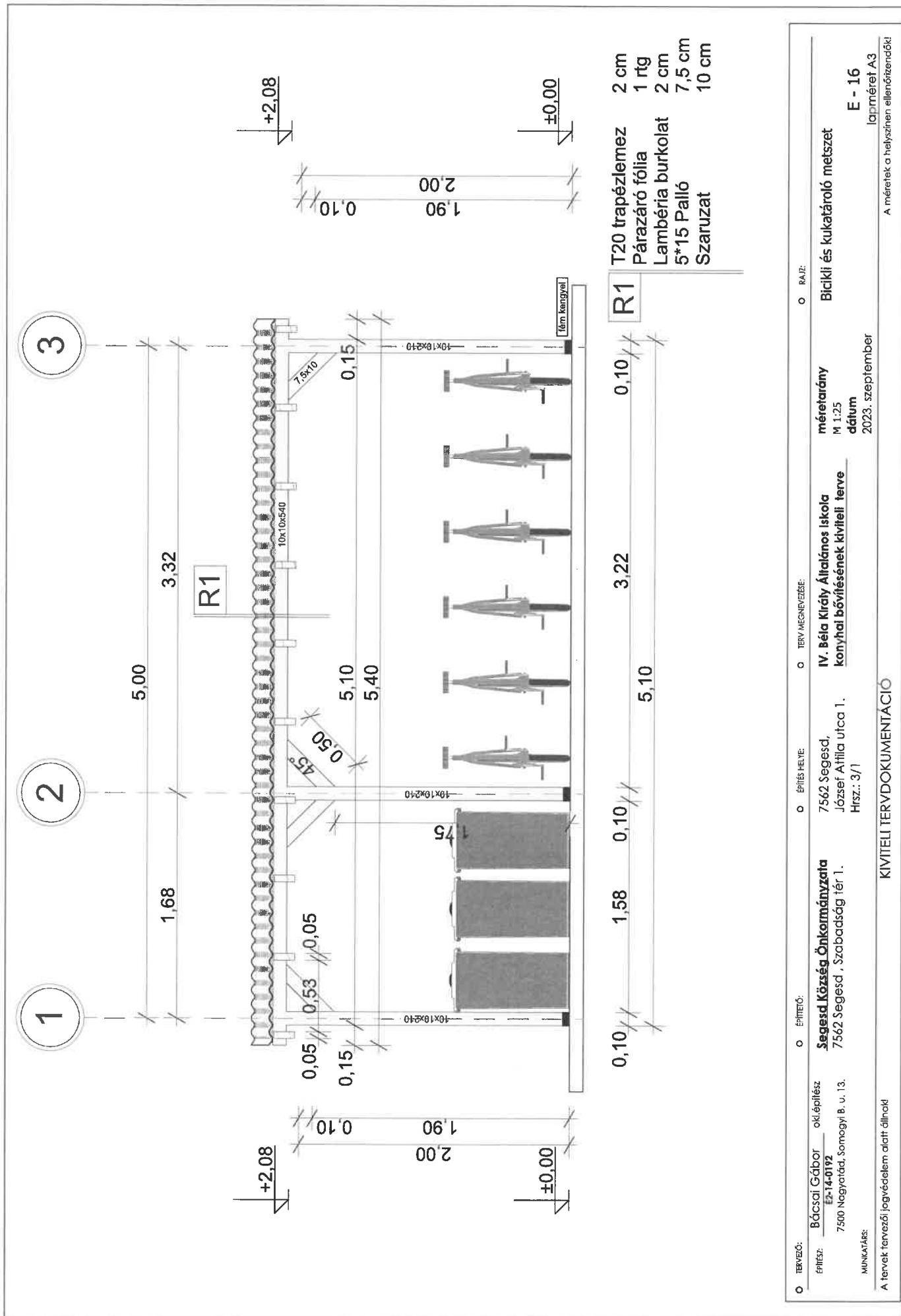

T20 trapézlemez	2 cm
Párazáró fólia	1 rfg
Lambéria burkolat	2 cm
5*15 Palló	7,5 cm
Szaruzat	10 cm

TERVEZŐ:	Bácsai Gábor	OKÉPÍTÉSZ	ÉPÍTÉS HELYE:	7562 Segesd, József Attila utca 1.	ÉPÍTETŐ:	Segesd Község Önkormányzata	MÉRETERÁNY	Bicykli és kukatároló metszet
ÉPÍTÉS HELYE:	7562 Segesd, József Attila utca 1.	ÉPÍTETŐ:	Segesd Község Önkormányzata	MÉRETERÁNY	M 1:25	MUNKATÁRS:	DÁTUM	2023. szeptember
MUNKATÁRS:	7500 Nagyatád, Somogyi B. u. 13.	MUNKATÁRS:	7562 Segesd, Szabadság tér 1.	HRSZ.: 3/1	MUNKATÁRS:	7500 Nagyatád, Somogyi B. u. 13.	MUNKATÁRS:	7562 Segesd, Szabadság tér 1.
A tervek tervezői jogvédelem alatt állnak!								
KIVITELI TERVDOKUMENTÁCIÓ								
A méretek a helyszínen ellenőrzendő!								

NYÍLÁSZÁRÓ KONSZIGNÁCIÓ

M = 1:50

(Lapszám: 1-10.)

Tárgy: **IV. Béla Király Általános Iskola
konyhai bővítésének kiviteli terve**

Helyszín: 7562 Segesd,
József Attila utca 1.
Hrsz.: 3/1

Építtető: **Segesd Község Önkormányzata**
7562 Segesd , Szabadság tér 1.

Építész tervező: **Bácsai Gábor**
É2-14-0192

7500 Nagyatád, Somogyi B. u. 13.

Dátum: **2023. SZEPTEMBER**

E-K

M1:50

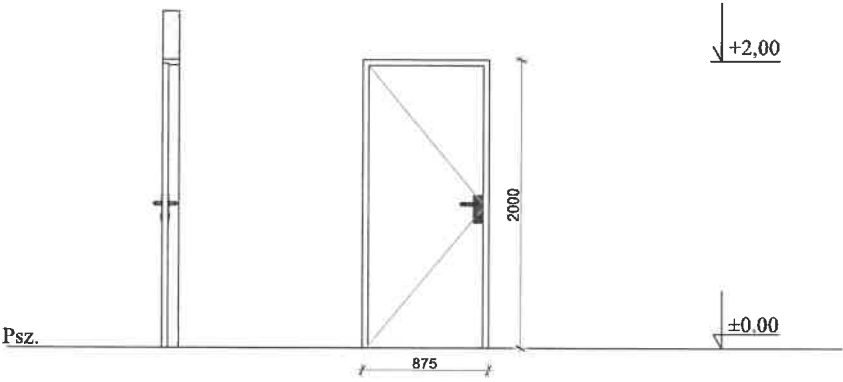
LAPSZÁM : 1.	NYÍLÁSZÁRÓ KONSZIGNÁCIÓ	
KONSZIGNÁCIÓS JEL:	BAj-1	
MEGNEVEZÉS:	HÖRMANN ZK, EGYSZÁRNYÚ BELTÉRIAJTÓ, FEHÉR SZÍNBEN	
MÉRET:	875 / 2000 mm	
PARAPET MAGASSÁG:		
HELYISÉG:		
NYITÁSIRÁNY:	BALOS IRÁNYÚ NYÍLÓ	
ANYAG ELŐÍRÁS		
FOGADÓ SZERKEZET:	B30 BLOKKTÉGLA	
ÜVEGEZÉSI UTASÍTÁS:	-	
SZÍN:	RAL9016 FEHÉR AJTÓLAP, FEKETE KILINCS	
KÖNYÖKLŐ / KÜSZÖB:		
VASALAT:	ROTO VASALAT	
SZÁRNY:	EGYSZÁRNYÚ, 9 DB BALOS	
TOK:	TOK KIALAKÍTÁSA TÍPUSSZERKEZET SZERINT, MSZ-NEK MEGFELELŐEN, TŰZIHORGANYZOTT TOK	
KÉSZÜLŐ DARABSZÁM	9 db	
JELLEGRAJZ:	<p>(A NYÍLÁSZÁRÓK <u>BELÜLRŐL</u> VANNAK ÁBRÁZOLVA, NYITÁSIRÁNY SZERINT!)</p> 	
MEGJEGYZÉS: NY	A NYÍLÁSMÉRETEKET A HELYSZÍNEEN ELLENŐRIZNI KELL!	
TÁRGY:	IV. Béla Király Általános Iskola konyhai bővítésének kiviteli terve	
ÉPÍTÉS TERVEZŐ: Bácsai Gábor É2-14-0192 7500 Nagyatád, Somogyi B. u. 13.	RAJZ MEGNEVEZÉSE: NYÍLÁSZÁRÓ KONSZIGNÁCIÓ M=1:50	RAJZSZÁM: EK-1
ÉPÍTETŐ: Segesd Község Önkormányzata 7562 Segesd , Szabadság tér 1.	DÁTUM: 2023. SZEPTEMBER	

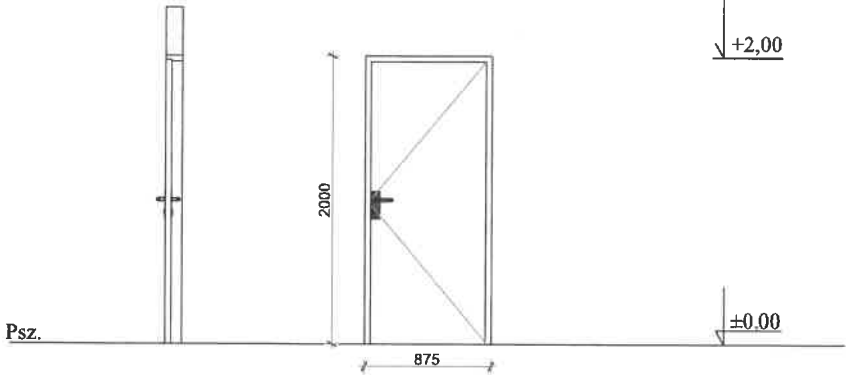
LAPSZÁM : 2.	NYÍLÁSZÁRÓ KONSZIGNÁCIÓ	
KONSZIGNÁCIÓS JEL:	BAj-2	
MEGNEVEZÉS:	HÖRMANN ZK, EGYSZÁRNYÚ BELTÉRI AJTÓ, FEHÉR SZÍNEN	
MÉRET:	875 / 2000 mm	
PARAPET MAGASSÁG:		
HELYISÉG:		
NYITÁSIRÁNY:	JOBOS IRÁNYÚ NYÍLÓ	
ANYAG ELŐÍRÁS		
FOGADÓ SZERKEZET:	B30 BLOKKTÉGLA	
ÜVEGEZÉSI UTASÍTÁS:	-	
SZÍN:	RAL9016 FEHÉR AJTÓLAP, FEKETE KILINCS	
KÖNYÖKLŐ / KÜSZÖB:		
VASALAT:	ROTO VASALAT	
SZÁRNY:	EGYSZÁRNYÚ, 6 DB JOBBOS	
TOK:	TOK KIALAKÍTÁSA TÍPUSSZERKEZET SZERINT, MSZ-NEK MEGFELELŐEN, TÜZIHORGANYZOTT TOK	
KÉSZÜLŐ DARABSZÁM	6 db	
JELLEGRAJZ:	<p>(A NYÍLÁSZÁRÓK <u>BELÜLRŐL</u> VANNAK ÁBRÁZOLVA, NYITÁSIRÁNY SZERINT!)</p> 	
MEGJEGYZÉS:	A NYÍLÁSMÉRETEKET A HELYSZÍNEEN ELLENŐRIZNI KELL!	
TÁRGY:	IV. Béla Király Általános Iskola konyhai bővítésének kiviteli terve	
ÉPÍTÉSZ TERVEZŐ: Bácsai Gábor É2-14-0192 7500 Nagyatád, Somogyi B. u. 13.	RAJZ MEGNEVEZÉSE: NYÍLÁSZÁRÓ KONSZIGNÁCIÓ M=1:50	RAJZSZÁM: EK-2
	ÉPÍTETŐ: Segesd Község Önkormányzata 7562 Segesd , Szabadság tér 1.	DÁTUM: 2023. SZEPTEMBER

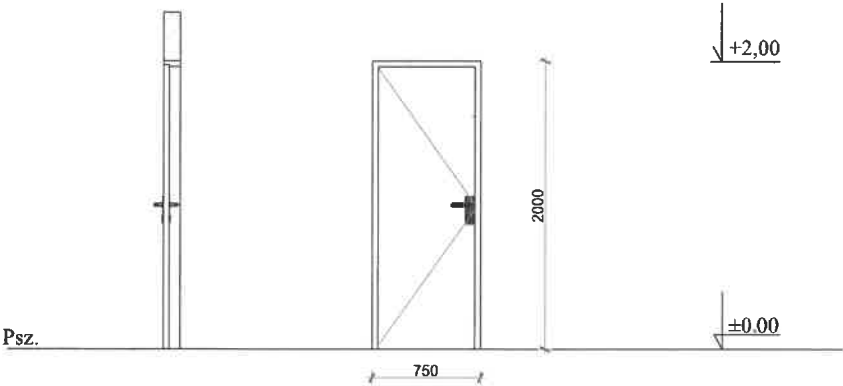
LAPSZÁM : 3.	NYÍLÁSZÁRÓ KONSZIGNÁCIÓ
KONSZIGNÁCIÓS JEL:	BAj-3
MEGNEVEZÉS:	HÖRMANN ZK, EGYSZÁRNYÚ BELTÉRI AJTÓ, FEHÉR SZÍNBEN
MÉRET:	750 / 2000 mm
PARAPET MAGASSÁG:	
HELYISÉG:	
NYÍTÁSIRÁNY:	BALOS IRÁNYÚ NYÍLÓ
ANYAG ELŐÍRÁS	
FOGADÓ SZERKEZET:	B30 BLOKKTÉGLA
ÜVEGEZÉSI UTASÍTÁS:	-
SZÍN:	RAL9016 FEHÉR AJTÓLAP, FEKETE KILINCS
KÖNYÖKLŐ / KÜSZÖB:	
VASALAT:	ROTO VASALAT
SZÁRNY:	EGYSZÁRNYÚ, 1 DB BALOS
TOK:	TOK KIALAKÍTÁSA TÍPUSSZERKEZET SZERINT, MSZ-NEK MEGFELELŐEN, TÜZIHORGANYZOTT TOK
KÉSZÜLŐ DARABSZÁM	1 db
JELLEGRAJZ:	<p>(A NYÍLÁSZÁRÓK BELÜLRŐL VANNAK ÁBRÁZOLVA, NYÍTÁSIRÁNY SZERINT!)</p> 
MEGJEGYZÉS:	A NYÍLÁSMÉRETEKET A HELYSZÍNEN ELLENŐRIZNI KELL!

TÁRGY:

**IV. Béla Király Általános Iskola
konyhai bővítésének kiviteli terve**ÉPÍTÉSZ TERVEZŐ:
Bácsai Gábor
É2-14-0192
7500 Nagyatád, Somogyi B. u. 13.

RAJZ MEGNEVEZÉSE:

NYÍLÁSZÁRÓ KONSZIGNÁCIÓ
M=1:50

RAJZSZÁM:

EK-3

ÉPÍTETŐ:

Segesd Község Önkormányzata
7562 Segesd , Szabadság tér 1.

DÁTUM:

2023. SZEPTEMBER

LAPSZÁM : 4.	NYÍLÁSZÁRÓ KONSZIGNÁCIÓ
KONSZIGNÁCIÓS JEL:	BAj-4
MEGNEVEZÉS:	MŰANYAG HARMÓNIKA AJTÓ
MÉRET:	800 / 200 mm
PARAPET MAGASSÁG:	
HELYISÉG:	
NYITÁSIRÁNY:	BALOS IRÁNYÚ TOLÓ
ANYAG ELŐÍRÁS	
FOGADÓ SZERKEZET:	B30 BLOKKTÉGLA
ÜVEGEZÉSI UTASÍTÁS:	-
SZÍN:	FEHÉR LAMELLÁS
KÖNYÖKLŐ / KŰSZÖB:	
VASALAT:	
SZÁRNY:	EGYSZÁRNYÚ, 1 DB JOBBOS
TOK:	TOK KIALAKÍTÁSA TÍPUSSZERKEZET SZERINT, MSZ-NEK MEGFELELŐEN,
KÉSZÜLŐ DARABSZÁM	3 db
JELLEGRAJZ:	<p>(A NYÍLÁSZÁRÓK BELÜLRŐL VANNAK ÁBRÁZOLVA, NYITÁSIRÁNY SZERINT!)</p>
MEGJEGYZÉS:	A NYÍLÁSMÉRETEKET A HELYSZÍNEEN ELLENŐRIZNI KELL!

TÁRGY:

**IV. Béla Király Általános Iskola
konyhai bővítésének kiviteli terve**

ÉPÍTÉSZ TERVEZŐ: **Bácsai Gábor**
É2-14-0192
7500 Nagyatád, Somogyi B. u. 13.

RAJZ MEGNEVEZÉSE:

NYÍLÁSZÁRÓ KONSZIGNÁCIÓ
M=1:50

RAJZSZÁM:

EK-4

ÉPÍTETŐ:

Segesd Község Önkormányzata
7562 Segesd , Szabadság tér 1.

DÁTUM:

2023. SZEPTEMBER

LAPSZÁM : 5.	NYÍLÁSZÁRÓ KONSZIGNÁCIÓ	
KONSZIGNÁCIÓS JEL:	Baj-5	
MEGNEVEZÉS:	MŰANYAG, KÉTSZÁRNYÚ KÜLTÉRI AJTÓ, FEHÉR SZÍNEN	
MÉRET:	1400 / 2100 mm	
PARAPET MAGASSÁG:		
HELYISÉG:		
NYITÁSIRÁNY:	JOBOS IRÁNYÚ NYÍLÓ	
ANYAG ELŐÍRÁS	HAT LÉGKAMRÁS FOKOZOTT HŐSZIGETELÉSI PROFILRENDSZER, IDŐJÁRÁS ÉS ÜTÉSÁLLÓ PVC ALAP, HORGANYZOTT IDOMACÉL MEREVÍTÉSSEL	
FOGADÓ SZERKEZET:	B30 BLOKKTÉGLA	
ÜVEGEZÉSI UTASÍTÁS:	LowE + GÁZ 4/14/4 MM SZERKEZETŰ HŐSZIGETELŐ ÜVEG 2 RTG.	
SZÍN:	RAL9016 FEHÉR AJTÓLAP, FEKETE KILINCS	
KÖNYÖKLŐ / KÜSZÖB:		
VASALAT:	ROTO VASALAT	
SZÁRNY:	ASSZIMETRIKUS KÉTSZÁRNYÚ, NYÍLÓ JOBOS	
TOK:	TOK KIALAKÍTÁSA TÍPUSSZERKEZET SZERINT, MSZ-NEK MEGFELELŐEN	
KÉSZÜLŐ DARABSZÁM	1 db	
JELLEGRAJZ:	<p>(A NYÍLÁSZÁRÓK BELÜLRŐL VANNAK ÁBRÁZOLVA, NYITÁSIRÁNY SZERINT!)</p>	
MEGJEGYZÉS:	A NYÍLÁSMÉRETEKET A HELYSZÍNEEN ELLENŐRIZNI KELL!	
TÁRGY:	IV. Béla Király Általános Iskola konyhai bővítésének kiviteli terve	
ÉPÍTÉS TERVEZŐ: Bácsai Gábor É2-14-0192 7500 Nagyatád, Somogyi B. u. 13.	RAJZ MEGNEVEZÉSE: NYÍLÁSZÁRÓ KONSZIGNÁCIÓ M=1:50	RAJZSZÁM: EK-5
	ÉPÍTETŐ: Segesd Község Önkormányzata 7562 Segesd , Szabadság tér 1.	DÁTUM: 2023. SZEPTEMBER

LAPSZÁM : 6.	NYÍLÁSZÁRÓ KONSZIGNÁCIÓ	
KONSZIGNÁCIÓS JEL:	Baj-6	
MEGNEVEZÉS:	ÁTADÓ PORTÁL, MŰANYAG, SOROLT SZERKEZET, FEHÉR SZÍNBEN	
MÉRET:	2800 / 3200 mm	
PARAPET MAGASSÁG:		
HELYISÉG:	KONYHA	
NYITÁSI IRÁNY:	JOBOS IRÁNYÚ NYÍLÓ	
ANYAG ELŐÍRÁS	HATLÉGKAMRÁS FOKOZOTT HŐSZIGETELÉSI PROFILRENDSZER, IDŐJÁRÁS ÉS ÜTÉSÁLLÓ PVC ALAP, HORGANYZOTT IDOMACÉL MEREVÍTÉSSEL	
FOGADÓ SZERKEZET:	B30 BLOKKTÉGLA	
ÜVEGEZÉSI UTASÍTÁS:	4 MM SZERKEZETŰ ÜVEG 1 RTG.	
SZÍN:	RAL9016 FEHÉR AJTÓLAP, FEKETE KILINCS	
KÖNYÖKLŐ / KÜSZÖB:		
VASALAT:	ROTO VASALAT	
SZÁRNY:	AJTÓ: NYÍLÓ JOBOS; ABLAK : FELFELE CSÚSZÓ	
TOK:	TOK KIALAKÍTÁSA TÍPUSSZERKEZET SZERINT, MSZ-NEK MEGFELELŐEN	
KÉSZÜLŐ DARABSZÁM	1 db	
JELLEGRAJZ: (A NYÍLÁSZÁRÓ BELÜLRŐL A KONYHA FELŐL VAN ÁBRÁZOLVA, NYITÁSI IRÁNY SZERINT!)		
MEGJEGYZÉS:	A NYÍLÁSMÉRETEKET A HELYSZÍNEEN ELLENŐRIZNI KELL!	
TÁRGY:	IV. Béla Király Általános Iskola konyhai bővítésének kiviteli terve	
ÉPÍTÉSZ TERVEZŐ: Bácsai Gábor É2-14-0192 7500 Nagyatád, Somogyi B. u. 13.	RAJZ MEGNEVEZÉSE: NYÍLÁSZÁRÓ KONSZIGNÁCIÓ M=1:50	RAJZSZÁM: EK-6
	ÉPÍTETTŐ: Segesd Község Önkormányzata 7562 Segesd , Szabadság tér 1.	DÁTUM: 2023. SZEPTEMBER

LAPSZÁM : 7.	NYÍLÁSZÁRÓ KONSZIGNÁCIÓ
KONSZIGNÁCIÓS JEL:	Kaj-1
MEGNEVEZÉS:	MŰANYAG, EGYSZÁRNYÚ KÜLTÉRI AJTÓ, FEHÉR SZÍNBEN
MÉRET:	1500 / 2400 mm
PARAPET MAGASSÁG:	
HELYISÉG:	
NYITÁSIRÁNY:	JOBBOS IRÁNYÚ NYÍLÓ
ANYAG ELŐÍRÁS	HATLÉGKAMRÁS FOKOZOTT HŐSZIGETELÉSI PROFILRENDSZER, IDŐJÁRÁS ÉS ÜTÉSÁLLÓ PVC ALAP, HORGANYZOTT IDOMACÉL MEREVÍTÉSSEL
FOGADÓ SZERKEZET:	B30 BLOKKTÉGLA
ÜVEGEZÉSI UTASÍTÁS:	LowE + GÁZ 4/14/4 MM SZERKEZETŰ HŐSZIGETELŐ ÜVEG 2 RTG.
SZÍN:	RAL9016 FEHÉR AJTÓLAP, FEKETE KILINCS
KÖNYÖKLŐ / KÜSZÖB:	
VASALAT:	ROTO VASALAT
SZÁRNY:	EGYSZÁRNYÚ, 1 DB JOBBOS
TOK:	TOK KIALAKÍTÁSA TÍPUSSZERKEZET SZERINT, MSZ-NEK MEGFELELŐEN
KÉSZÜLŐ DARABSZÁM	1 db
JELLEGRAJZ:	<p>(A NYÍLÁSZÁRÓK <u>BELÜLRŐL</u> VANNAK ÁBRÁZOLVA, NYITÁSIRÁNY SZERINT!)</p>
MEGJEGYZÉS:	A NYÍLÁSMÉRETEKET A HELYSZÍNEEN ELLENŐRIZNI KELL!

TÁRGY:	IV. Béla Király Általános Iskola konyhai bővítésének kivitelezési terve	
ÉPÍTÉSZ TERVEZŐ: Bácsai Gábor É2-14-0192 7500 Nagyatád, Somogyi B. u. 13.	RAJZ MEGNEVEZÉSE: NYÍLÁSZÁRÓ KONSZIGNÁCIÓ M=1:50	RAJZSZÁM: EK-7
	ÉPÍTETŐ: Segesd Község Önkormányzata 7562 Segesd , Szabadság tér 1.	DÁTUM: 2023. SZEPTEMBER

LAPSZÁM : 8.	NYÍLÁSZÁRÓ KONSZIGNÁCIÓ	
KONSZIGNÁCIÓS JEL:	Kaj-2	
MEGNEVEZÉS:	MŰANYAG, KÉTSZÁRNYÚ KÜLTÉRI AJTÓ, TELI OLDALVILÁGÍTÓVAL FEHÉR SZÍNBEN	
MÉRET:	SOROLT SZERKEZET 2760 / 2100 mm	AJTÓ 1400 / 2100 mm
PARAPET MAGASSÁG:		
HELYISÉG:		
NYITÁSIRÁNY:	JOBOS IRÁNYÚ NYÍLÓ	
ANYAG ELŐÍRÁS	HAT LÉGKAMRÁS FOKOZOTT HŐSZIGETELÉSI PROFILRENDSZER, IDŐJÁRÁS ÉS ÜTÉSÁLLÓ PVC ALAP, HORGANYZOTT IDOMACÉL MEREVÍTÉSSEL	
FOGADÓ SZERKEZET:	B30 BLOKKTÉGLA	
ÜVEGEZÉSI UTASÍTÁS:	LowE + GÁZ 4/14/4 MM SZERKEZETŰ HŐSZIGETELŐ ÜVEG 2 RTG.	
SZÍN:	RAL9016 FEHÉR AJTÓLAP, FEKETE KILINCS	
KÖNYÖKLŐ / KÜSZÖB:		
VASALAT:	ROTO VASALAT	
SZÁRNY:	KÉTSZÁRNYÚ, 1 DB JOBBOS	
TOK:	TOK KIALAKÍTÁSA TÍPUSSZERKEZET SZERINT, MSZ-NEK MEGFELELŐEN	
KÉSZÜLŐ DARABSZÁM	1 db	
JELLEGRAJZ:		
(A NYÍLÁSZÁRÓK <u>BELÜLRŐL</u> VANNAK ÁBRÁZOLVA, NYITÁSIRÁNY SZERINT!)		
MEGJEGYZÉS:	A NYÍLÁSMÉRETEKET A HELYSZÍNEEN ELLENŐRIZNI KELL!	
TÁRGY:	IV. Béla Király Általános Iskola konyhai bővítésének kiviteli terve	
ÉPÍTÉSZ TERVEZŐ: Bácsai Gábor É2-14-0192 7500 Nagyatád, Somogyi B. u. 13.	RAJZ MEGNEVEZÉSE: NYÍLÁSZÁRÓ KONSZIGNÁCIÓ M=1:50	RAJZSZÁM: EK-8
	ÉPÍTTETŐ: Segesd Község Önkormányzata 7562 Segesd , Szabadság tér 1.	DÁTUM: 2023. SZEPTEMBER

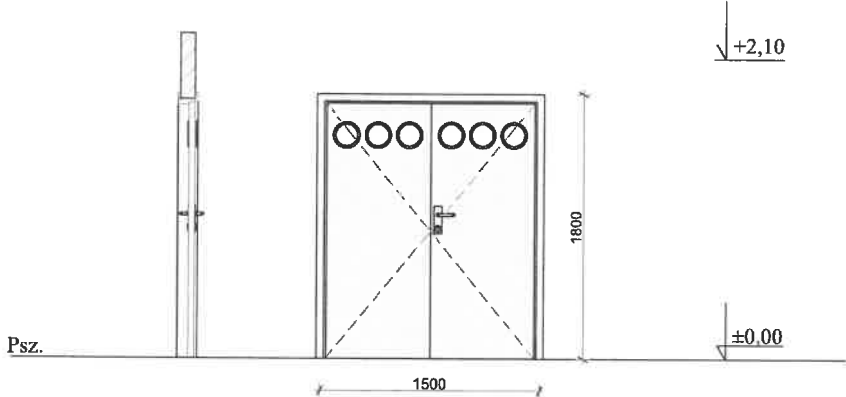
LAPSZÁM : 9.	NYÍLÁSZÁRÓ KONSZIGNÁCIÓ	
KONSZIGNÁCIÓS JEL:	Kaj-3	
MEGNEVEZÉS:	FÉM, KÉTSZÁRNYÚ KÜLTÉRIAJTÓ, FEHÉR SZÍNEN	
MÉRET:	1500 / 1800 mm	
PARAPET MAGASSÁG:		
HELYISÉG:		
NYITÁSI IRÁNY:	KIFELE NYÍLÓ JOBBOS IRÁNYÚ NYÍLÓ	
ANYAG ELŐÍRÁS	ZÁRTSZELVÉNY MEREVÍTETT 2MM ACÉL SZERKEZET	
FOGADÓ SZERKEZET:	B30 BLOKKTÉGLA	
ÜVEGEZÉSI UTASÍTÁS:		
SZÍN:	TRINÁT BARNA ZOMÁNCFESTÉK	
KÖNYÖKLŐ / KÜSZÖB:		
VASALAT:	ROTO VASALAT	
SZÁRNY:	KÉTSZÁRNYÚ, 1 DB JOBBOS	
TOK:	TOK KIALAKÍTÁSA TÍPUSSZERKEZET SZERINT, MSZ-NEK MEGFELELŐEN	
KÉSZÜLŐ DARABSZÁM	1 db	
<p>JELLEGRAJZ:</p> <p>(A NYÍLÁSZÁRÓK BELÜLRŐL VANNAK ÁBRÁZOLVA, NYITÁSI IRÁNY SZERINT!)</p>		
MEGJEGYZÉS:	A NYÍLÁSMÉRETEKET A HELYSZÍNEEN ELLENŐRIZNI KELL!	
<p>TÁRGY:</p> <p style="text-align: center;">IV. Béla Király Általános Iskola konyhai bővítésének kiviteli terve</p>		
<p>ÉPÍTÉSZ TERVEZŐ: Bácsai Gábor É2-14-0192 7500 Nagyatád, Somogyi B. u. 13.</p>	<p>RAJZ MEGNEVEZÉSE: NYÍLÁSZÁRÓ KONSZIGNÁCIÓ M=1:50</p> <p>ÉPÍTETTŐ: Segesd Község Önkormányzata 7562 Segesd , Szabadság tér 1.</p>	<p>RAJZSZÁM: EK-9</p> <p>DÁTUM: 2023. SZEPTEMBER</p>

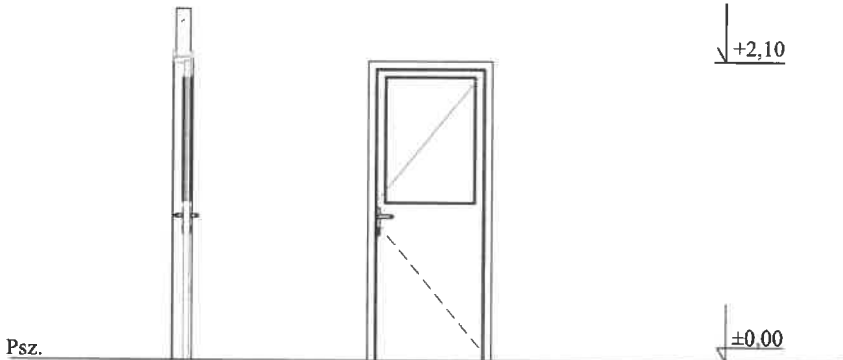
LAPSZÁM : 10.	NYÍLÁSZÁRÓ KONSZIGNÁCIÓ	
KONSZIGNÁCIÓS JEL:	Kaj-4	
MEGNEVEZÉS:	MŰANYAG, EGYSZÁRNYÚ KÜLTÉRIAJTÓ, FEHÉR SZÍNBEN	
MÉRET:	900 / 2100 mm	
PARAPET MAGASSÁG:		
HELYISÉG:		
NYITÁSIRÁNY:	JOBOS IRÁNYÚ NYÍLÓ	
ANYAG ELŐÍRÁS	HAT LÉGKAMRÁS FOKOZOTT HŐSZIGETELÉSI PROFILRENDSZER, IDŐJÁRÁS ÉS ÜTÉSÁLLÓ PVC ALAP, HORGANYZOTT IDOMACÉL MEREVÍTÉSSEL	
FOGADÓ SZERKEZET:	B30 BLOKKTÉGLA	
ÜVEGEZÉSI UTASÍTÁS:	LowE + GÁZ 4/14/4 MM SZERKEZETŰ HŐSZIGETELŐ ÜVEG 2 RTG.	
SZÍN:	RAL9016 FEHÉR AJTÓLAP, FEKETE KILINCS	
KÖNYÖKLŐ / KÜSZÖB:		
VASALAT:	ROTO VASALAT	
SZÁRNY:	EGYSZÁRNYÚ, 1 DB JOBBOS	
TOK:	TOK KIALAKÍTÁSA TÍPUSSZERKEZET SZERINT, MSZ-NEK MEGFELELŐEN	
KÉSZÜLŐ DARABSZÁM	1 db	
JELLEGRAJZ:	<p>(A NYÍLÁSZÁRÓK BELÜLRŐL VANNAK ÁBRÁZOLVA, NYITÁSIRÁNY SZERINT!)</p> 	
MEGJEGYZÉS:	A NYÍLÁSMÉRETEKET A HELYSZÍNEEN ELLENŐRIZNI KELL!	
TÁRGY:	IV. Béla Király Általános Iskola konyhai bővítésének kiviteli terve	
ÉPÍTÉSZ TERVEZŐ: Bácsai Gábor É2-14-0192 7500 Nagyatád, Somogyi B. u. 13.	RAJZ MEGNEVEZÉSE: NYÍLÁSZÁRÓ KONSZIGNÁCIÓ M=1:50	RAJZSZÁM: EK-10
	ÉPÍTETŐ: Segesd Község Önkormányzata 7562 Segesd , Szabadság tér 1.	DÁTUM: 2023. SZEPTEMBER

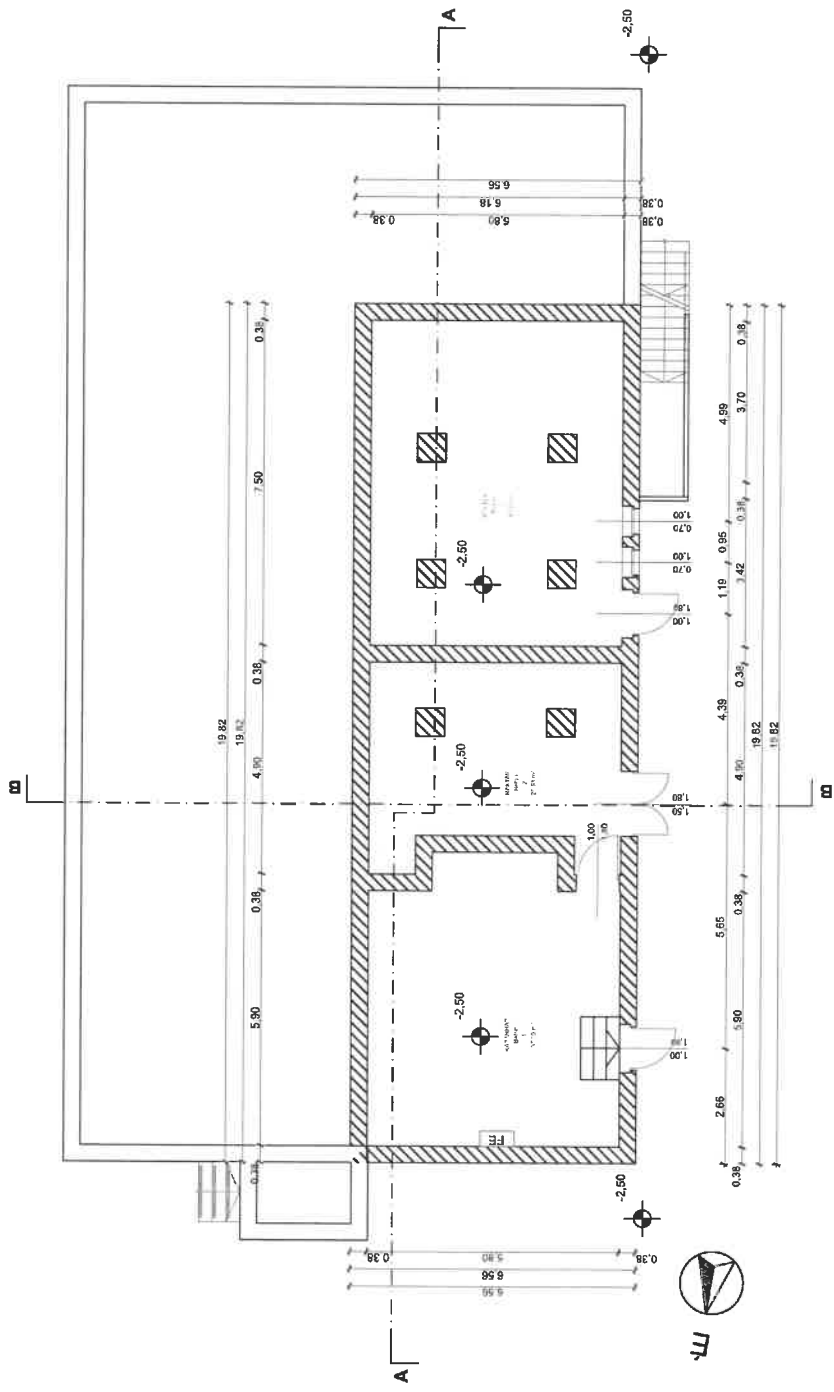

Helyszámla

1. Kezvárház	37,09 m ²
2. Reklár	26,53 m ²
3. Műhely	43,76 m ²
Nettó alapterület:	106,38 m²

Építés helye: Segesd, József Attila utca 1
 Helyrajzi szám: 3247 m2
 Több terület: Vt
 Építési övezet: Szabadság átló
 Építési mód: Szabadság átló
 Építménymagasság: 8,4 m
 Beépítettség: 10,94%
 Zöldfelületi mutató: 86,04 %
 Profilvonal: ±0,00 m
 Csatlakozó tempozírt: -2,5 m; -0,50 m
 Garanzmagasság: +1,70 m;
 Erőszagasság: +7,70 m; +2,84 m

O TERVEZŐ: Bácsai Gábor Engélt: Ép-14-0192 7500 Nagyatád, Somogyi B. u. 13. MUNKATÁRS:	O ÉPÍTŐ: Szeged Községi Önkormányzata 7562 Segesd, József Attila utca 1. Hírsz.: 3/1	O TERV MEGNEVEZÉSE: IV. Béla Király Általános Iskola konvhal bővítésének engedélyes terve	O RAJZ: Alagsori alaprajz méretarány: M 1:100 dátum: 2023. AUGUSZTUS
-------------------------------------------------------------------------------------------------	---------------------------------------------------------------------------------------------------	------------------------------------------------------------------------------------------------------------	-----------------------------------------------------------------------------------

F - D4

lapméret 50x29,7
A méretek a helyszínen ellenőrzendő!

ÉPÍTÉSI ENGEDÉLYES TERVDOKUMENTÁCIÓ

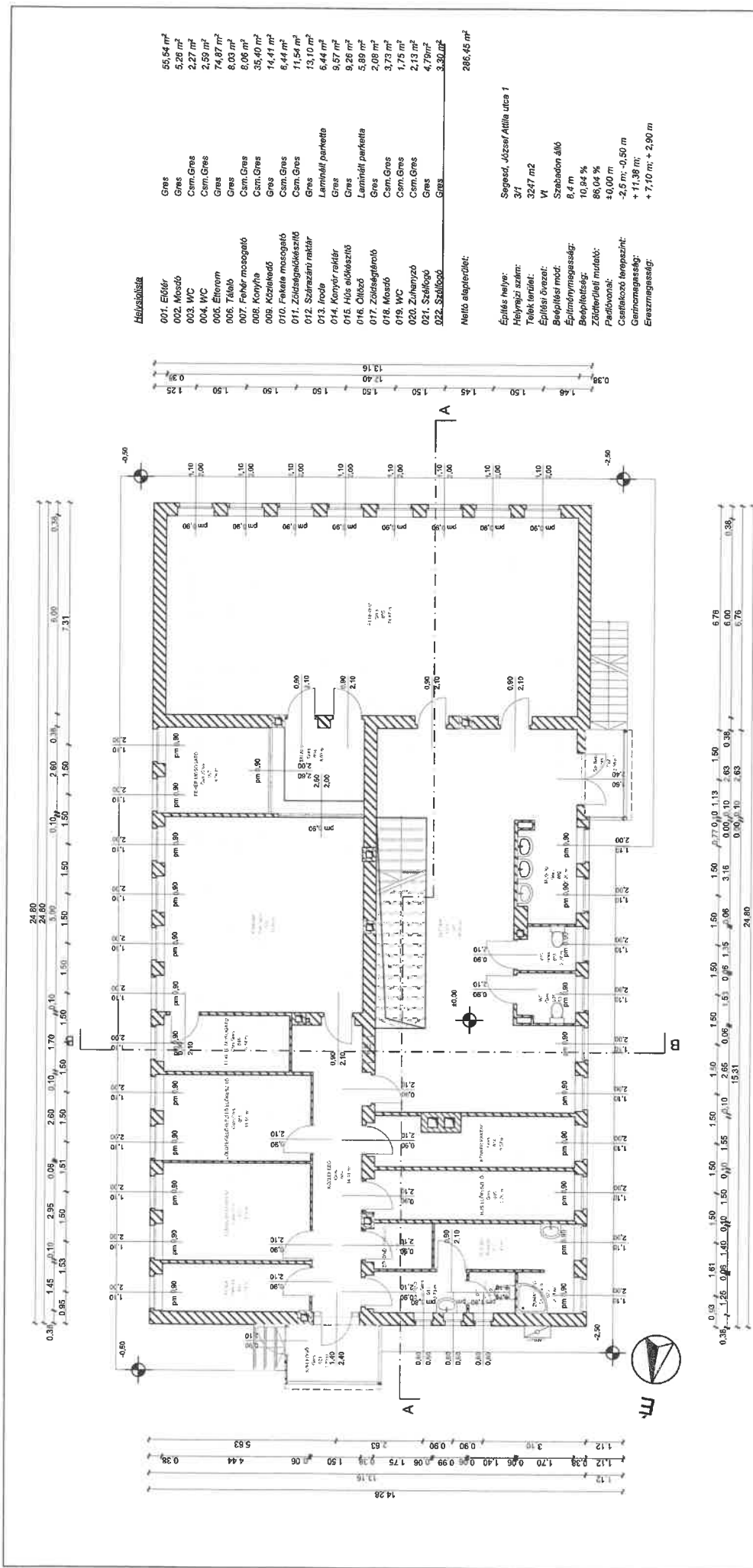

Helyiséglista

001. Előter	Gres	55,54 m ²
002. Mosdó	Gres	5,20 m ²
003. WC	Cem.Gres	2,27 m ²
004. WC	Cem.Gres	2,50 m ²
005. Étterem	Gres	74,87 m ²
006. Tálaló	Gres	8,00 m ²
007. Fehér mosogató	Cem.Gres	8,06 m ²
008. Konyha	Cem.Gres	35,40 m ²
009. Kozmetikum	Gres	14,41 m ²
010. Fekete mosogató	Cem.Gres	6,44 m ²
011. Zöldágykiosztó	Cem.Gres	11,54 m ²
012. Szárítási rakár	Gres	13,10 m ²
013. Irodák	Laminált parketta	6,44 m ²
014. Konyár rakár	Gres	9,57 m ²
015. Hős elköszítő	Gres	9,26 m ²
016. Olvasó	Laminált parketta	5,89 m ²
017. Zöldágylánc	Gres	2,08 m ²
018. Mosdó	Cem.Gres	3,70 m ²
019. WC	Cem.Gres	1,75 m ²
020. Zuhanyzó	Cem.Gres	2,13 m ²
021. Szellőző	Gres	4,79 m ²
022. Szellőző	Gres	3,30 m ²
Nelküli alapterület:		286,45 m²

Építés helye: Segesd, József Attila utca 1
Helyrajzi szám: 3/1
Teljes terület: 3247 m²
Építési övezet: VI
Beépítési mód: Szabadon álló
Építési magasság: 6,4 m
Beépítési %: 10,84 %
Zöldterületi mutató: 86,04 %
Padlószint: ±0,00 m
Csatlakozó terepszint: -2,5 m, -0,50 m
Gerincmagasság: +11,38 m
Erőszarmagasság: + 7,10 m; + 2,90 m

TERVEZŐ: Bácsi Gábor oklépítész
 E-14-0192
 7500 Nagyatád, Somogyi B. u. 13.
 MUNKATÉRS: A tervet tervezői jogvédelem alatt állnak

ÉPÍTÉS HELYE: 7562 Segesd, József Attila utca 1.
 Hrsz.: 3/1

TERV MEGNEVEZÉSE: IV. Béla Kráthy Általános Iskola könyvtár bővítésének engedélyes terve

MÉRÉLETARÁNY: M 1:100
DÁTUM: 2023. AUGUSZTUS

F - 05
 Lapméret: 50x29,7
 A méretek a helyszínen ellenőrzendő

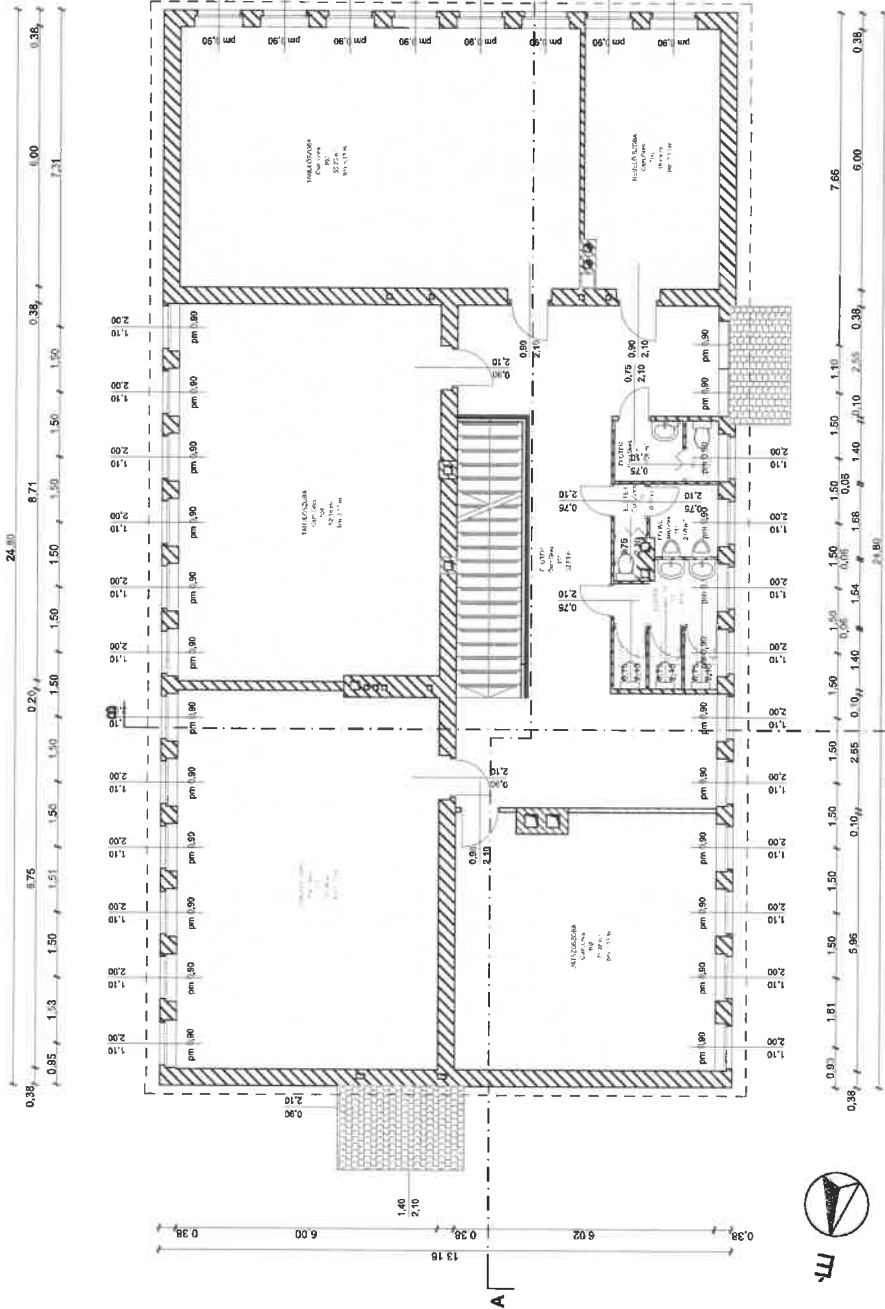

Helyiséglista

101. Előter	Gres	52,89 m ²
102. Járásszoba	Porfelfa	35,28 m ²
103. Tanulósoba	Porfelfa	52,40 m ²
104. Tanulósoba	Porfelfa	52,16 m ²
105. Tanulósoba	Porfelfa	55,25 m ²
106. Menekülő szoba	Porfelfa	16,58 m ²
107. Előter	Csm.Gres	2,21 m ²
108. WC	Csm.Gres	1,06 m ²
109. Előter	Csm.Gres	0,90 m ²
110. WC	Csm.Gres	0,53 m ²
111. FFI WC	Csm.Gres	2,80 m ²
112. Előter	Csm.Gres	3,18 m ²
113. WC	Csm.Gres	1,06 m ²
114. WC	Csm.Gres	1,06 m ²
115. WC	Csm.Gres	1,06 m ²
Nettó alapterület:		280,23 m²

Szeged, József Attila utca 1
 371
 3247 m²
 VI
 Szabadon álló
 8,4 m
 10,94%
 86,04 %
 ±0,00 m
 -2,5 m -0,50 m
 +11,38 m
 +7,10 m + 2,80 m

Építés helye:
 Helyrajzi szám:
 Teli terület:
 Építési övezet:
 Beszélési mód:
 Építménymagasság:
 Beszélési magasság:
 Zöldterületi mutatók:
 Padlószint:
 Csatlakozó lépcsőszint:
 Garázs magasság:
 Éremmagasság:

TERV MEGNEVEZÉSE: **EMELET ALAPRAJZ**
 MÉRETERÁNY: **M 1:100**
 DÁTUM: **2023. AUGUSZTUS**

TERV MEGNEVEZÉSE: **IV. Béla Kiháty Általános Iskola**
 MÉRETERÁNY: **M 1:100**
 DÁTUM: **2023. AUGUSZTUS**

TERV MEGNEVEZÉSE: **Szeged Község Önkormányzata**
 MÉRETERÁNY: **M 1:100**
 DÁTUM: **2023. AUGUSZTUS**

TERV MEGNEVEZÉSE: **Szeged Község Önkormányzata**
 MÉRETERÁNY: **M 1:100**
 DÁTUM: **2023. AUGUSZTUS**

TERV MEGNEVEZÉSE: **Szeged Község Önkormányzata**
 MÉRETERÁNY: **M 1:100**
 DÁTUM: **2023. AUGUSZTUS**

TERV MEGNEVEZÉSE: **Szeged Község Önkormányzata**
 MÉRETERÁNY: **M 1:100**
 DÁTUM: **2023. AUGUSZTUS**

F - 06
 Lapméret: 50x29,7
 A méretek a helyszínen ellenőrzendő!

R1	Tordex homokt. talcseséfp	3 cm
	Szabvány léccszás	3 cm
	Ellenléc	1 rg
	PVC páradáleresztő fólia	12 cm
	Szanuzat	
R2	Padlasparkoló téglá	3,5 cm
	Homofelöltés	2,5 cm
	Saikk felöltés	2,5 cm
	Vb gerendás tödém HB elem	23 cm
	Clonnyozvakolat	1 rg
	Mészestés	2 rg
R3	PVC padló burkolat	8 mm
	Regasztó	8 mm
	Aljazatkégyenlítő	5 mm
	Aljazatbeton	6 cm
	Saikk felöltés	2,5 cm
	Vb gerendás tödém HB elem	23 cm
	Mennyozvakolat	1 rg
	Mészestés	2 rg
R4	Gros hidegburkolat	8 mm
	Regasztó	8 mm
	Aljazatkégyenlítő	5 mm
	Aljazatbeton	6 cm
	Saikk felöltés	2,5 cm
	Vb gerendás tödém HB elem	23 cm
R5	Aljazatbeton	6 cm
	Modif. bitumenlemez szigetelés	1 rg
	Polyzablon	6 cm
	Kavcsagyazat	15 cm
R6	Kapart mensesvakolat	1,5 mm
	Kerámia falazó téglá	38 cm
R7	Kapart mensesvakolat	1,5 mm
	Kerámia falazó téglá	38 cm
	Oldalil vakolat	1 rg
	Glettelés	2 rg
	Mészestés	2 rg
R8	Lábazati színvakolat	1 rg
	Kerámia falazó téglá	38 cm
R9	Lábazati színvakolat	1 rg
	Kerámia falazó téglá	38 cm
	Clonnyozvakolat	1 rg
	Clonnyozvakolat	2 rg
	Mészestés	2 rg

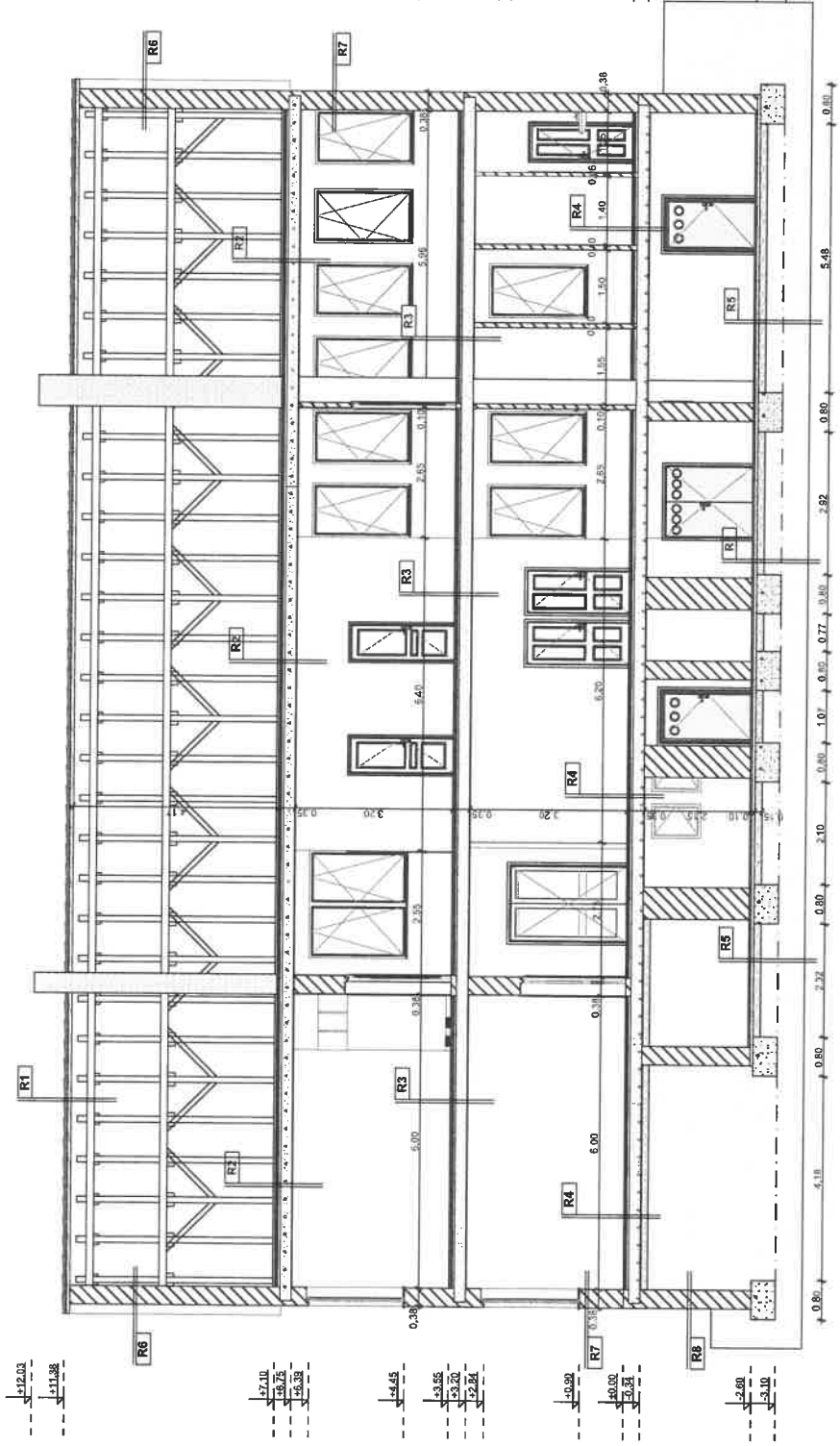

Tervező: **Bácsai Gábor** okl.épitész
 7500 Nagyatád, Somogyi B. u. 13.
 Munkatárs:

Építési helye: **7562 Segesd, József Attila utca 1.**
 Hrsz.: 3/1

Tervezői jogvédelem alatt állnak

Tervmérték: **A3**
 Méretarány: **A - A Metszlet**
 Méretarány: **M 1:100**
 Dátum: **2023. Augusztus**

A méretek a helyszínen ellenőrzendő!

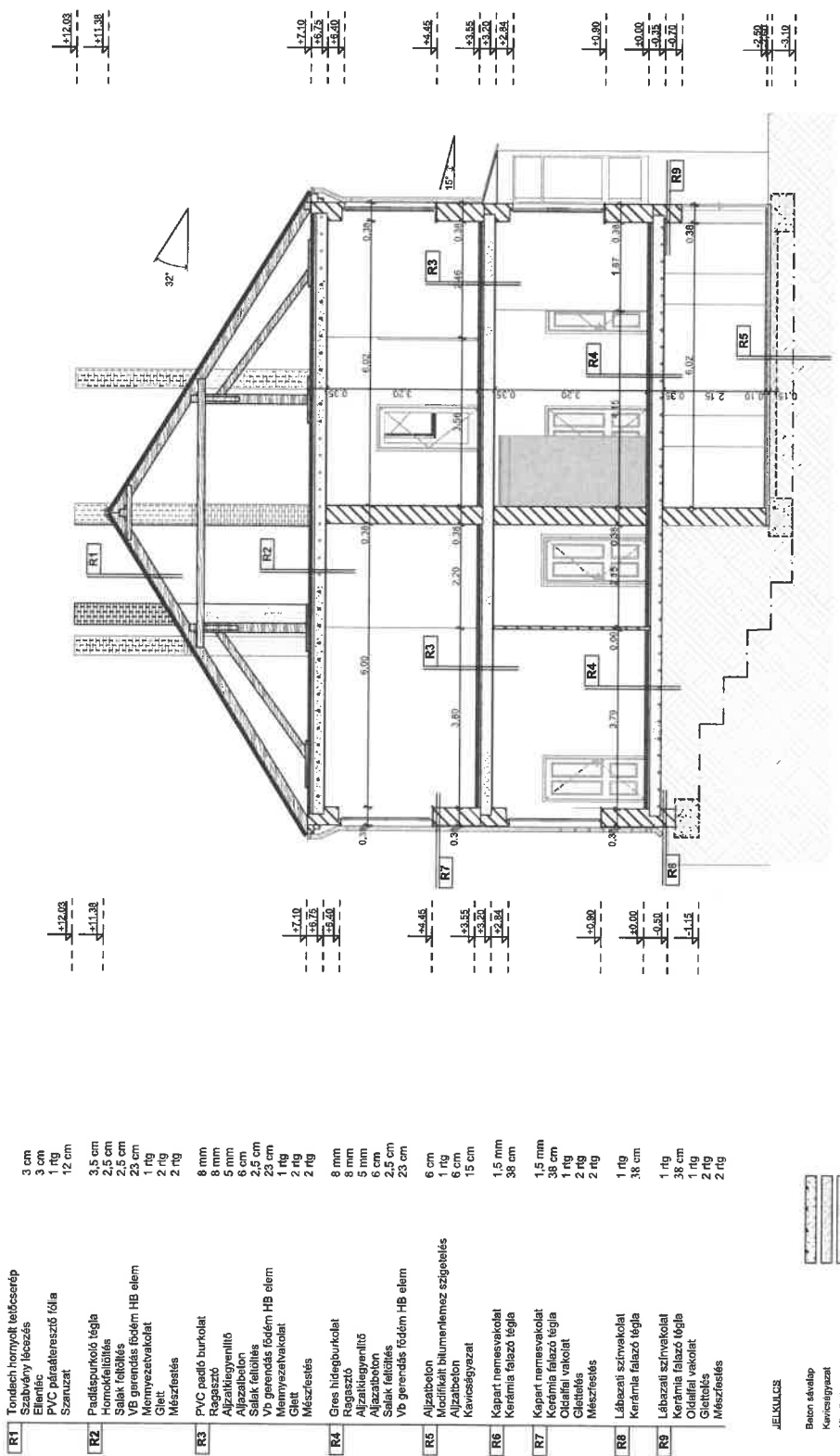

R1	Tondech hermyált, teőfesorőp	3 cm
	Szabvány lécszűs	3 cm
	Ellenőc	1 rőg
	PVC páradőlereszőő fólia	12 cm
	Szaruzat	
R2	Padlőpurcoló tőgla	3,5 cm
	Homoköltölő	2,5 cm
	Szalők feltölő	2,5 cm
	Vő gerendős födém HB elem	25 cm
	Műanyagvakolat	1 rőg
	Glet	2 rőg
	Mészfestés	2 rőg
R3	PVC padló burkolat	8 mm
	Regesző	8 mm
	Aljazőkgyenlítő	5 mm
	Aljazatból	6 cm
	Szalők feltölő	2,5 cm
	Vő gerendős födém HB elem	25 cm
	Műanyagvakolat	1 rőg
	Glet	2 rőg
	Mészfestés	2 rőg
R4	Gres hidegburkolat	8 mm
	Regesző	8 mm
	Aljazőkgyenlítő	5 mm
	Aljazatból	6 cm
	Szalők feltölő	2,5 cm
	Vő gerendős födém HB elem	25 cm
R5	Aljazatból	6 cm
	Műanyagvakolat	1 rőg
	Aljazatból	6 cm
	Keressőgyaszat	15 cm
R6	Kapart nemesvakolat	1,5 mm
	Kerámia falazó tőgla	38 cm
R7	Kapart nemesvakolat	1,5 mm
	Kerámia falazó tőgla	38 cm
	Olajfaló vakolat	1 rőg
	Glattölő	2 rőg
	Mészfestés	2 rőg
R8	Lábcsati színvakolat	1 rőg
	Kerámia falazó tőgla	38 cm
R9	Lábcsati színvakolat	1 rőg
	Kerámia falazó tőgla	38 cm
	Olajfaló vakolat	1 rőg
	Glattölő	2 rőg
	Mészfestés	2 rőg

JELKULCS

- Beton sővelőp
- Keressőgyaszat
- Aljazatból
- Vízszigetölő
- Fő födém, szanzat
- Megőllőő falcsat 30-as blokk, vőgla
- Termelt talaj

O TERVŐ: Bácsai Gábor okl.őpítősz ő-14-0192 7500 Nagyatód, Somogyi B. u. 13. MUNKATŐRS:	O ŐPÍTŐ: Szeged Közűg Őnkormányzata 7562 Segesd, József Attila útca 1. Hrsz.: 3/1	O TERV MEGŐNŐPÍTŐ: IV. Béla Király Általános iskola méretarány M 1:100 dátum 2023. Augusztus	O RAJZ: B - B Metszet lapmőret A3 F - 08 A mőretek a helyszőnen ellenőrzendők!
---------------------------------------------------------------------------------------------------------	------------------------------------------------------------------------------------------------	-----------------------------------------------------------------------------------------------------------	------------------------------------------------------------------------------------------------

ŐPITŐSI ENGEDŐLYES TERVDOKUMENTACŐ

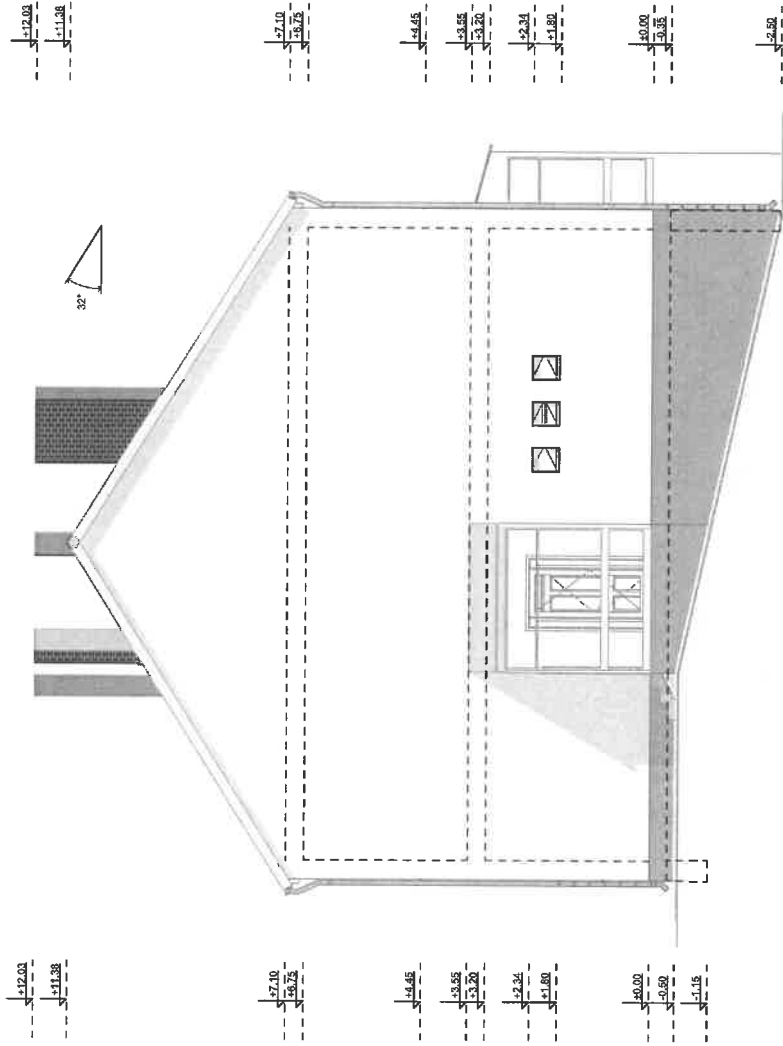

O TERVEZŐ: **Bócsai Gábor**
 ÉPÍTÉS: **Ép-14-0192** oklépítész
 7500 Nagyatád, Somogyi B. u. 13.
 MUNKATÁRS:

O ÉPÍTÉS HELYE: **7562 Segesd,**
József Attila utca 1.
 Hrsz.: 3/1

O TERV MEGNEVEZÉSE: **IV. Béla Király Általános Iskola**
konyhai bővítésének felmérési terve

O RAJZ: **Északi homlokzat**
 méretarány **M 1:100**
 dátum **2023. Augusztus**

F - 09
 rajzméret A3
 A méretek a helyszínen ellenőrzendő!

ÉPÍTÉSI ENGEDÉLYES TERVDOKUMENTÁCIÓ

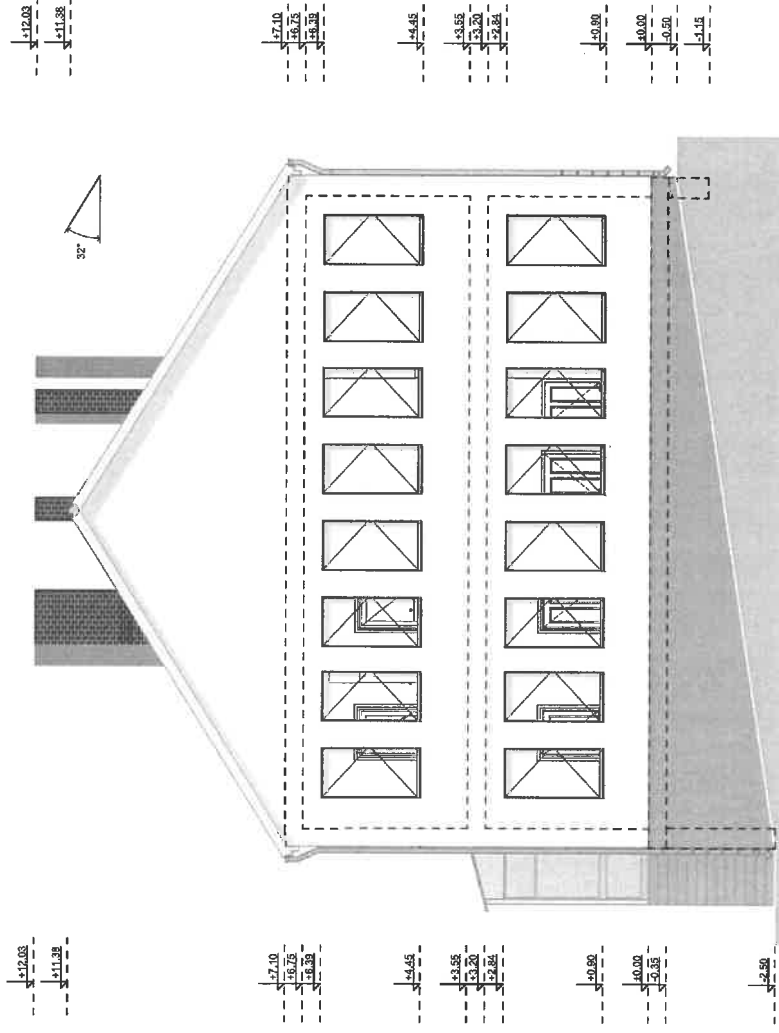

<input type="radio"/> TERVEZŐ: Bácsai Gábor Építés: Ép-14-0192 7500 Nagyatád, Somogyi B. u. 13. MUNKATÁRS:	<input type="radio"/> ÉPÍTŐ: Segesd Község Önkormányzata 7562 Segesd, Szabadság tér 1.	<input type="radio"/> ÉPÍTÉS HELYE: 7562 Segesd, József Attila utca 1. Hfisz.: 3/1	<input type="radio"/> TERV MEGNEVEZÉSE: IV. Béla Király Általános Iskola könyvtár bővítésének felmérési terve	<input type="radio"/> RAJZ: Déli homlokzat méretarány M 1:100 dátum 2023. Augusztus	F - 10 lapméret A3
------------------------------------------------------------------------------------------------------------------------	----------------------------------------------------------------------------------------------	---------------------------------------------------------------------------------------------	---------------------------------------------------------------------------------------------------------------------	----------------------------------------------------------------------------------------------	-----------------------

A méretek a helyszínen ellenőrzendő!

ÉPÍTÉSI ENGEDÉLYES TERVDOKUMENTÁCIÓ

A tervek tervezői jogvédelem alatt állnak!

±12.03
±11.38

±7.10
±6.75
±6.30

±4.45

±3.55
±2.80
±2.25

±2.10

±0.90

±0.00

±0.60
±1.15

±12.03
±11.38

±7.10
±6.75
±6.30

±4.45

±3.55
±2.80
±2.25

±2.10

±0.90

±0.00

±0.60
±1.15

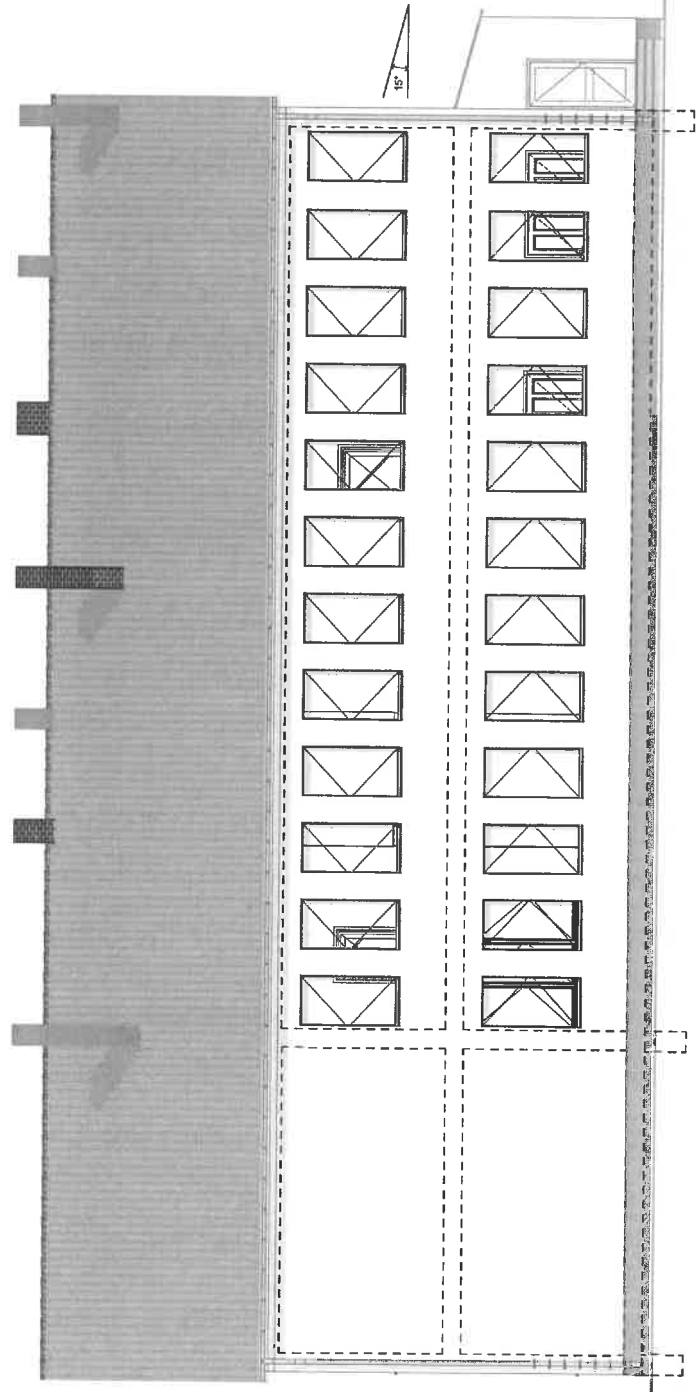

TERVEŐ: ÉPÍTŐ: TERV MEGNEVEZÉSE: RAJZ

Bácsi Gábor
É-14-012
7500 Nagyatád, Somogyi B. u. 13.
MUNKATÁRS:

Segesd Község Önkormányzata
7562 Segesd, Szabadság tér 1.

7562 Segesd,
József Attila utca 1.
Hrsz.: 3/1

IV. Béla Király Általános Iskola
konyhai bővítésének felmérési terve

méretarány
M 1:100
 dátum
2023. Augusztus

Keleti homlokzat

F - 11
lapméret A3

A méretek a helyszínen ellenőrizendő!

ÉPÍTÉSI ENGEDÉLYES TERVDOKUMENTÁCIÓ

A tervek tervezői jogvédelem alatt állnak!

±12.03
±11.88

±12.03
±11.88

±7.10
±6.75
±6.30

±7.10
±6.75
±6.30

±4.65

±4.65

±3.55
±3.20
±2.85

±3.55
±3.20
±2.85

±0.00

±0.00

±0.00
±0.00

±0.00
±0.00

±2.00
±2.00

±2.00
±2.00

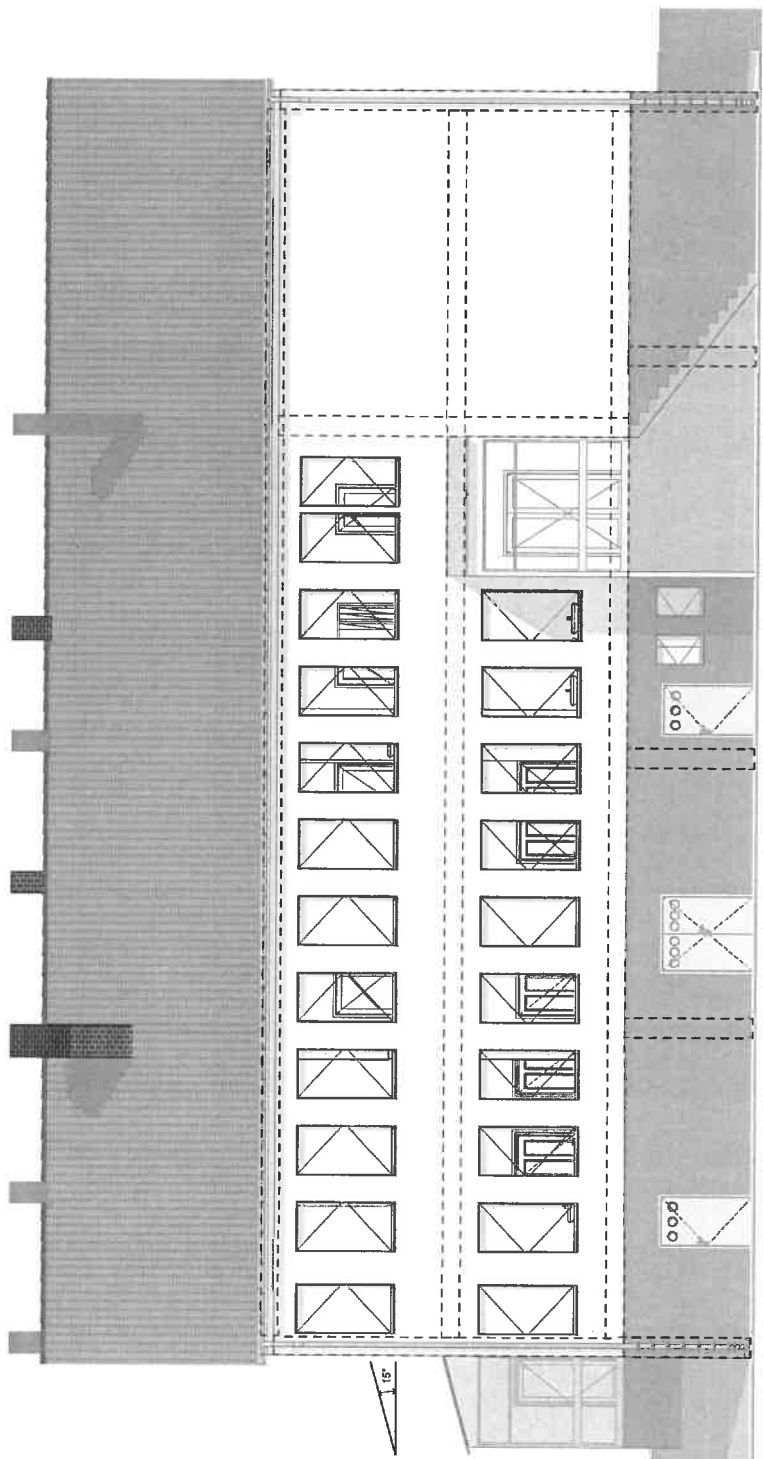

TERVEZŐ: ÉPÍTŐ: ÉPÍTÉS HELYE: TERV MEGNEVEZÉSE: RAJZ:

Bácsai Gábor
Építész
Ép-14-0192
7500 Nagyatád, Somogyi B. u. 13.
MUNKATÁRS:

Segesd Község Önkormányzata
7562 Segesd, Szabadság tér 1.

7562 Segesd,
József Attila utca 1.
Hrsz.: 3/1

IV. Béla Király Általános Iskola
konyhai bővítésének felmérési terve

méretarány
M 1:100
dátum
2023. Augusztus

Nyugati homlokzat

F - 12
Irajméret A3

A méretek a helyszínen ellenőrzendő!

ÉPÍTÉSI ENGEDÉLYES TERVDOKUMENTÁCIÓ

LAKATOS KONSZIGNÁCIÓ

M = 1:50

(Lapszám: 1-3.)

Tárgy: **IV. Béla Király Általános Iskola
konyhai bővítésének kiviteli terve**

Helyszín: 7562 Segesd,
József Attila utca 1.
Hrsz.: 3/1

Építető: **Segesd Község Önkormányzata**
7562 Segesd , Szabadság tér 1.

Építész tervező: **Bácsai Gábor**
É2-14-0192

7500 Nagyatád, Somogyi B. u. 13.

Dátum: **2023. SZEPTEMBER**

L-K

M1:50

LAPSZÁM : 1.	LAKATOS KONSZIGNÁCIÓ	
KONSZIGNÁCIÓS JEL:	LK-1	
MEGNEVEZÉS:	ACÉL KORLÁT	
CSÓÁTMÁRÓ:	51 mm	
KAPASZKODÓ MAGASSÁG:	960 mm	
HELYISÉG:	UDVARI LÉPCSŐ	
TELEPÍTÉSI OLDAL:	BAL	
ANYAG ELŐÍRÁS	MELEGEN HENGERELT ACÉLCSŐ 2"	
FOGADÓ SZERKEZET:	VASBETON/ ZSAKUKÓ	
BORÍTÁS:	-	
SZÍN:	KORROZIÓGÁTLÓ ALAPMÁZOLÁS, FEKETE FEDŐMÁZOLÁS	
MEZŐ	ÜRES OSZTÁS	
KÉSZÜLŐ DARABSZÁM	1 db	
JELLEGRAJZ: (ÁBRA M = 1 : 50)		
MEGJEGYZÉS:	A MÉRETEKET A HELYSZÍNEEN ELLENŐRIZNI KELL!	
TÁRGY:	IV. Béla Király Általános Iskola konyhai bővítésének kiviteli terve	
ÉPÍTÉSZ TERVEZŐ: Bácsai Gábor É2-14-0192 7500 Nagyatád, Somogyi B. u. 13.	RAJZ MEGNEVEZÉSE: LAKATOS KONSZIGNÁCIÓ M=1:50	RAJZSZÁM: LK-1
	ÉPÍTETŐ: Segesd Község Önkormányzata 7562 Segesd , Szabadság tér 1.	DÁTUM: 2023. SZEPTEMBER

LAPSZÁM : 2.	LAKATOS KONSZIGNÁCIÓ	
KONSZIGNÁCIÓS JEL:	LK-2	
MEGNEVEZÉS:	Steelvent Töhötöm kétszárnyú kapu, ECO	
ÁTMÁRÓ:	40 mm	
MAGASSÁG:	1500 mm	
HELYISÉG:	UDVARI KAPU	
TELEPÍTÉSI OLDAL:	-	
ANYAG ELŐÍRÁS	MELEGEN HENGERELT ZÁRTSZELVÉNY	
FOGADÓ SZERKEZET:	BETON	
FELÜLET:	HORGANYZOTT, PÓRSZORT	
SZÍN:	ZÖLD	
MEZŐ	100X100 PONTHEGESZTETT RÁCS	
KÉSZÜLŐ DARABSZÁM	1 db	
JELLEGRAJZ: (ÁBRA M = 1 : 50)		
MEGJEGYZÉS: NY	A MÉRETEKET A HELYSZÍNEEN ELLENŐRIZNI KELL!	
TÁRGY:	IV. Béla Király Általános Iskola konyhai bővítésének kiviteli terve	
ÉPÍTÉSZ TERVEZŐ: Bácsai Gábor É2-14-0192 7500 Nagyatád, Somogyi B. u. 13.	RAJZ MEGNEVEZÉSE: LAKATOS KONSZIGNÁCIÓ M=1:50	RAJZSZÁM: LK-2
ÉPÍTETŐ:	Segesd Község Önkormányzata 7562 Segesd , Szabadság tér 1.	DÁTUM: 2023. SZEPTEMBER

LAPSZÁM : 3.**LAKATOS KONSZIGNÁCIÓ**

KONSZIGNÁCIÓS JEL:

LK-3

MEGNEVEZÉS:

Steelvent Előd egyszárnyú kapu, ECO 1000

ÁTMÁRÓ:

40 mm

MAGASSÁG:

1500 mm

HELYISÉG:

UDVARI KAPU

TELEPÍTÉSI OLDAL:

-

ANYAG ELŐÍRÁS

MELEGEN HENGERELT ZÁRTSZELVÉNY

FOGADÓ SZERKEZET:

BETON

FELÜLET:

HORGANYZOTT, PÓRSZORT

SZÍN:

ZÖLD

MEZŐ

100X100 PONTHEGESZTETT RÁCS

KÉSZÜLŐ DARABSZÁM

2 db

JELLEGRAJZ:

(ÁBRA M = 1 : 50)

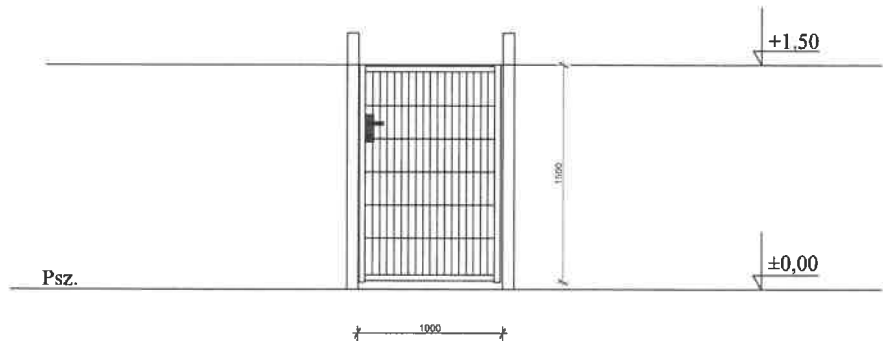

MEGJEGYZÉS:

NY

A MÉRETEKET A HELYSZÍNEEN ELLENŐRIZNI KELL!

TÁRGY:

**IV. Béla Király Általános Iskola
konyhai bővítésének kiviteli terve**

ÉPÍTÉSZ TERVEZŐ:

**Bácsai Gábor
É2-14-0192**

7500 Nagyatád, Somogyi B. u. 13.

RAJZ MEGNEVEZÉSE:

**LAKATOS KONSZIGNÁCIÓ
M=1:50**

ÉPÍTETŐ:

**Segesd Község Önkormányzata
7562 Segesd , Szabadság tér 1.**

RAJZSZÁM:

LK-3

DÁTUM:

2023. SZEPTEMBER